

# PREISLISTE



APRIL · 2024

# SOLARIEN

# COLLARIEN

## LIEGEN

K-Serie	6
P9S	8
P9	12
8000 alpha	14
7800 alpha	16
7000 alpha	18
6900 alpha extraSun	20
6800 alpha smartSun	22
6700 alpha	24
5600	28
4800	30

## TOWER

pureENERGY 5.0	32
Tower smartSun	34
Tower hybridSun	36
Optima	38
space 3000	40
space 2000	42
Beauty Shaper	44

## LIEGEN

mon amie deluxe s	50
pureBeauty	52

## PRODUKTÜBERSICHT

Lichtspektrum vitaSun	4
SunSphere	10
SHINE ON - Lotion	26
vibraNano	46
Aqua Cool   megaClean plus	48
AirAngel Luftentkeimung	54
SUN TV	56
Merchandise-Shop	60



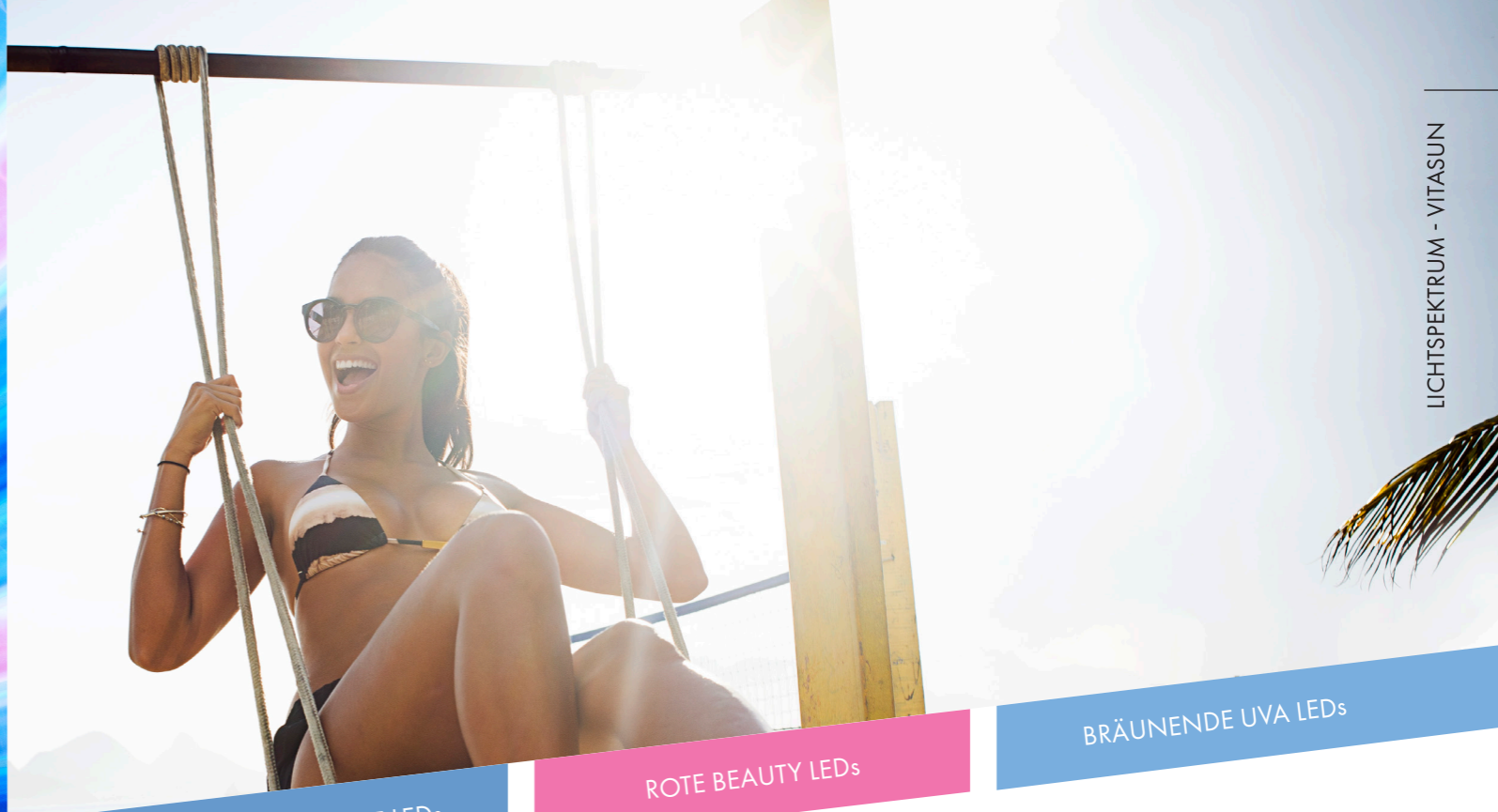

AKTIVIERENDE BLAUE LEDs

ROTE BEAUTY LEDs

BRÄUNENDE UVA LEDs

VITASUN

# ERLEBE DEIN BLAUES WUNDER!

Das blaue Licht der blueSunlight Lampen bereitet die Haut auf die Bräunung vor und unterstützt die positiven Effekte des roten Lichts. Eine bessere Durchblutung und Sauerstoffzufuhr ermöglichen noch intensivere Bräunungsergebnisse. Erreicht wird dies durch speziell entwickelte UV-Lampen und Hochleistungs-LEDs mit rotem und blauem Licht. Lass Dich von unserem neuen vitalisierenden Spektrum überzeugen! Deine Kunden werden begeistert sein.

## BLUE SUNLIGHT



P9S vitaSun

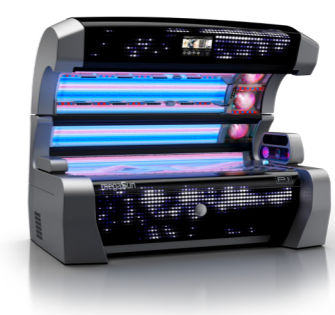

P9 vitaSun



K-Serie vitaSun



FORM FOLLOWS  
SUNSHINE

**K** SERIE

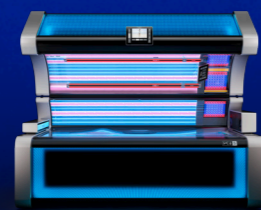
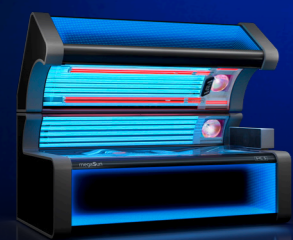
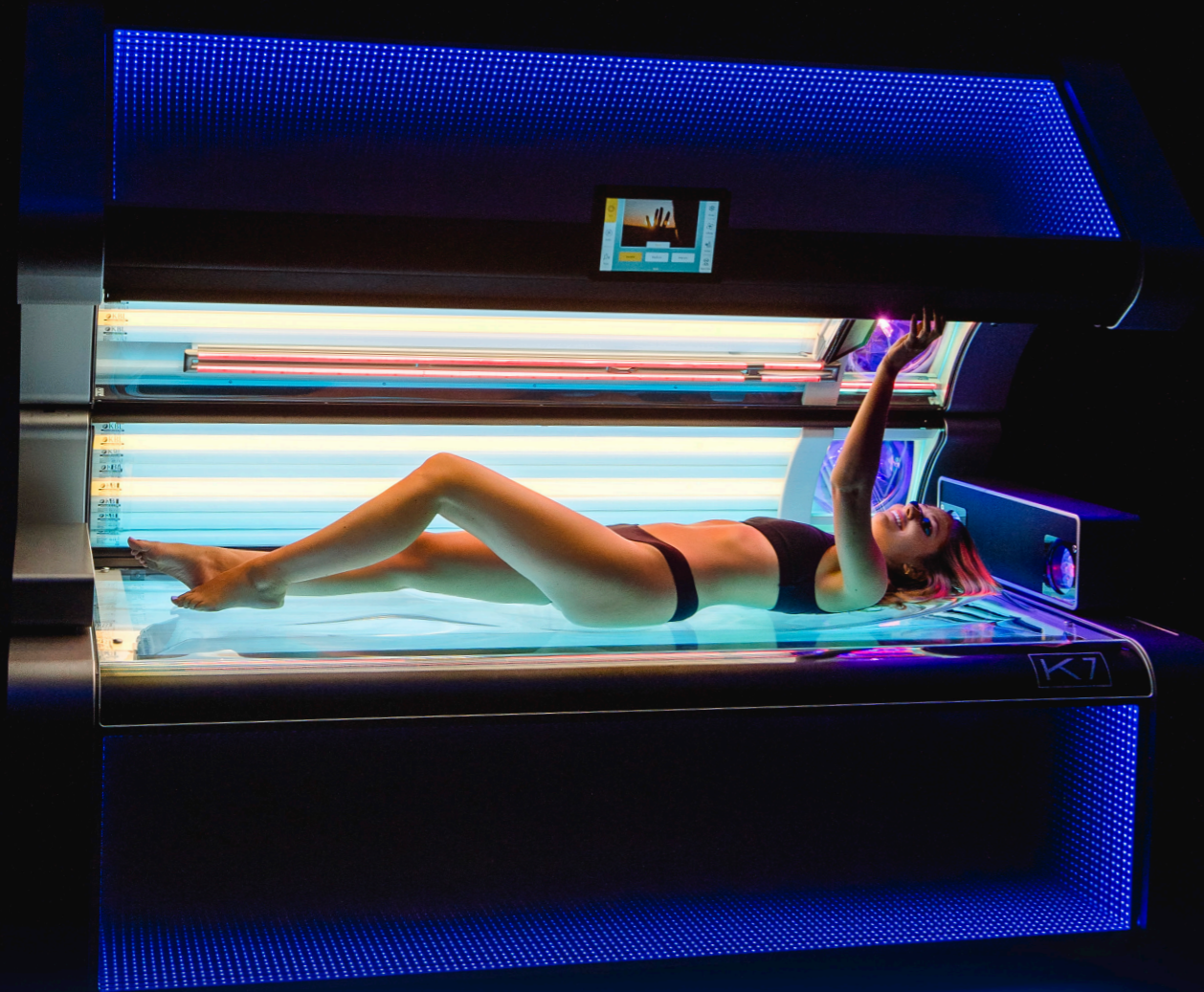

# ENTDECKE DIE NEUESTE MEGASUN GERÄTESERIE



MEHR INFORMATIONEN UND  
PREISE DER K-SERIE

**K9S mit UVB LEDs**

K7S, K7, K6S, K6

K5

Mit der K7 wurde der Grundstein der K-Serie gesetzt. **Atemberaubendes Design und innovative Technik** ebneten den Weg für die Vorstellung der K9S. Die Handschrift des durch seine Arbeit für Bugatti Automobile bekannten Designers „Etienne Salomé“ ist in der Produktfamilie klar zu erkennen. Ein absolut stimmiges Gesamtpaket für überzeugende Besonnungserlebnisse.





# P9S

## SUNSPHERE LED's VS. HOCHDRUCK-STRAHLER



BEISPIEL: 120 W SUNSPHERE FACIALS ENTSPRECHEN DER BRÄUNUNGSLEISTUNG EINES 800 W HOCHDRUCKSTRAHLERS

### UV-KOMPONENTEN UND LEISTUNG

Preis ohne MwSt. in EURO

TWIN POWER (160W/120W)	<b>67.695,-</b>
ULTRA POWER (160W/180W)	<b>67.695,-</b>

#### P9S vitaSun

<b>Oberteil</b>	13 x pureSunlight Röhre (170 cm)	max. 200 W
	6 x smartSunlight Röhre (170 cm)	max. 200 W
	7 x blueSunlight Röhre (170 cm)	max. 200 W
	4 x SunSphere Facials	max. 120 W
	2 x SunSphere Shoulders	max. 20 W
	16 x Beauty Booster HyperRed (Dekolleté, Beine)	
	24 x Blaue Booster (Dekolleté, Beine)	
<b>Unterteil</b>	12 x pureSunlight Röhre (190 cm)	max. 200 W
	6 x smartSunlight Röhre (190 cm)	max. 200 W
	6 x blueSunlight Röhre (190 cm)	max. 200 W

#### P9S hybridSun

<b>Oberteil</b>	18 x pureSunlight Röhre (170 cm)	max. 200 W
	8 x smartSunlight Röhre (170 cm)	max. 200 W
	4 x SunSphere Facials	max. 120 W
	2 x SunSphere Shoulders	max. 20 W
	40 x Beauty Booster HyperRed (Dekolleté, Beine)	
<b>Unterteil</b>	16 x pureSunlight Röhre (190 cm)	max. 200 W
	8 x smartSunlight Röhre (190 cm)	max. 200 W

#### P9S extraSun

<b>Oberteil</b>	20 x pureSunlight Röhre (170 cm)	max. 200 W
	6 x extraSunlight Röhre (170 cm)	max. 200 W
	4 x SunSphere Facials	max. 120 W
	2 x SunSphere Shoulders	max. 20 W
	40 x Beauty Booster HyperRed (Dekolleté, Beine)	
<b>Unterteil</b>	24 x pureSunlight Röhre (190 cm)	max. 200 W

#### P9S smartSun

<b>Oberteil</b>	26 x smartSunlight Röhre (170 cm)	max. 200 W
	4 x SunSphere Facials	max. 120 W
	2 x SunSphere Shoulders	max. 20 W
	40 x Beauty Booster HyperRed (Dekolleté, Beine)	
<b>Unterteil</b>	24 x smartSunlight Röhre (190 cm)	max. 200 W

**Nennleistung** min. 11,1 kW / max. 12,5 kW (mit Klima)

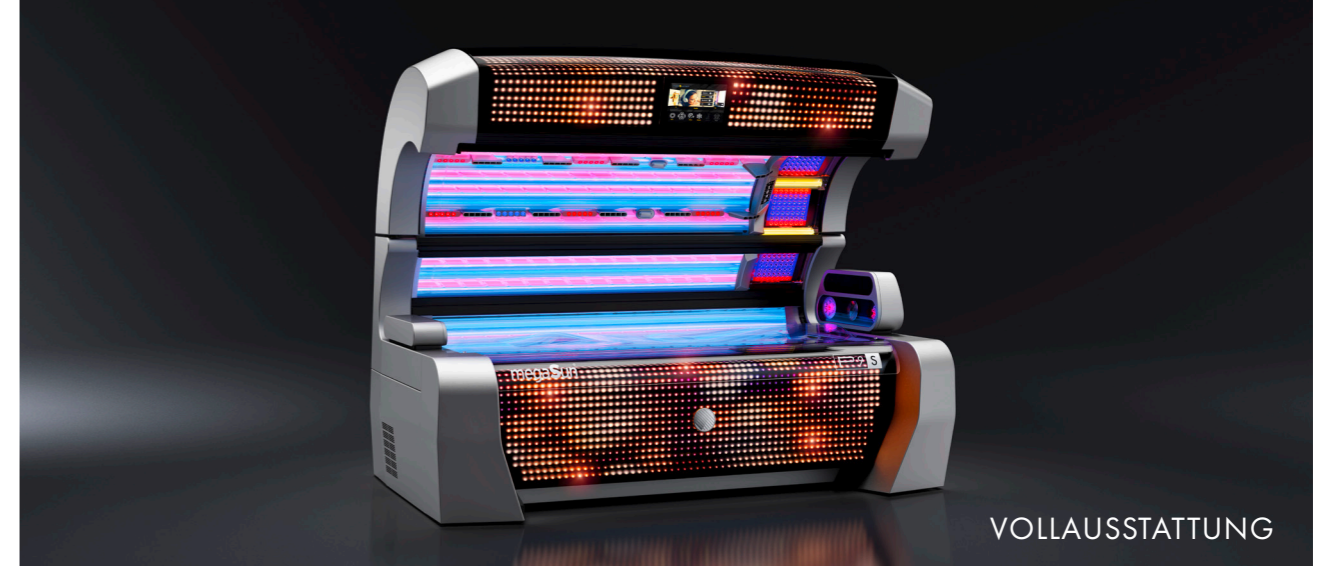

### GERÄTEABMESSUNGEN

**Geschlossen** (Länge x Breite x Höhe)  
2.397 mm x 1.502 mm x 1.597 mm

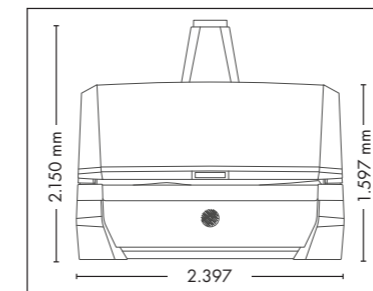

**Geöffnet** (Länge x Breite x Höhe)  
2.397 mm x 1.502 mm x 1.998 mm

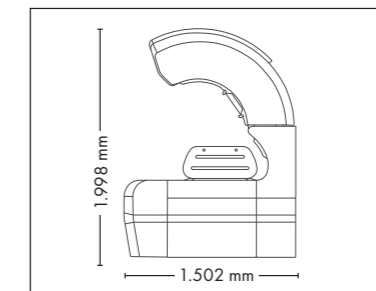

### FARBEN

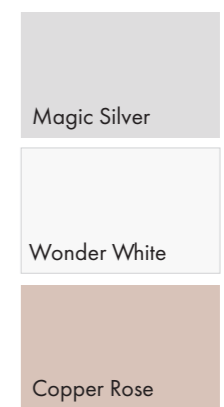

### NEUE TECHNOLOGIE IN SERIE



SunSphere Facials\*  
SunSphere Shoulders  
Video Player

### SERIENAUSSTATTUNG

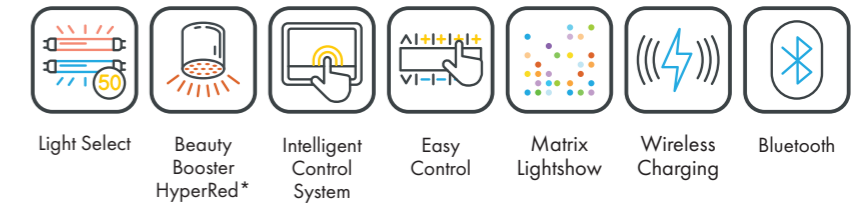

Light Select  
Beauty Booster HyperRed\*  
Intelligent Control System  
Easy Control  
Matrix Lightshow  
Wireless Charging  
Bluetooth

### SERIENAUSSTATTUNG

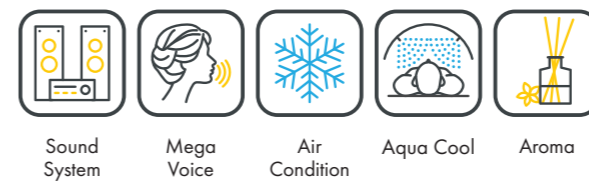

Sound System  
Mega Voice  
Air Condition  
Aqua Cool  
Aroma

### NEUE OPTIONALE FEATURES



SunSphere Legs

**1.535,-**

### ZUBEHÖR

Preis ohne MwSt. in EURO

• Zentralabluftstutzen		560,-
• Abluftschlauch (Ø 300 mm, Länge 3 m, 2 Schlauchschellen)		145,-
• Warmluftrückführung		280,-
• megaTimer		350,-
• Transport und Montage (innerhalb Deutschland, eine Hilfskraft muss gestellt werden)		1.350,-

Farben für alle UV-Konfigurationen wählbar.

SOLARIEN - LIEGEN

\*wird bei vitaSun durch blaues Licht ergänzt



# SUNSPHERE

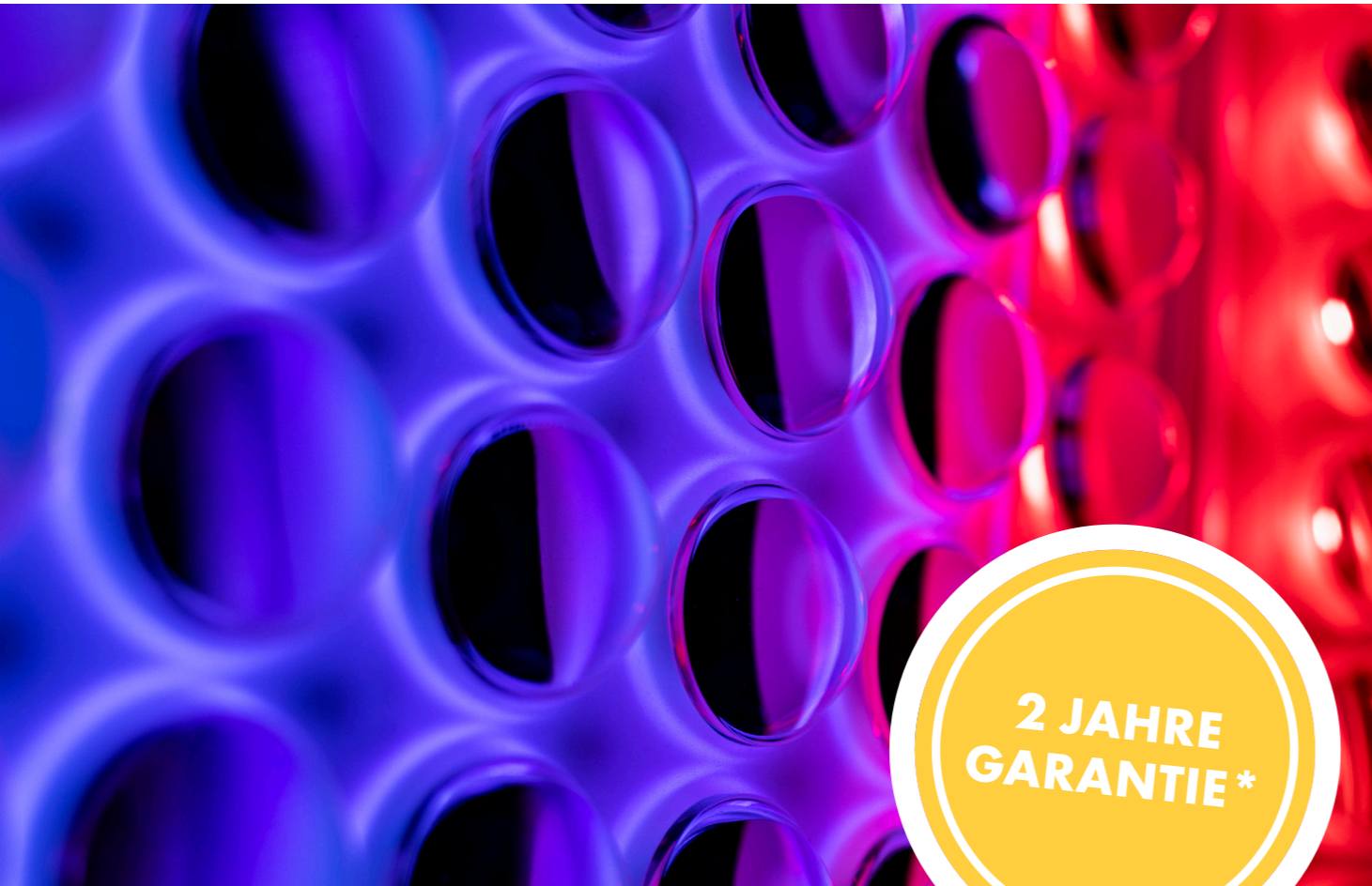

SunSphere Facials



SunSphere Shoulders



SunSphere Legs



SunSphere UVA-LED's



SunSphere Beauty LED's

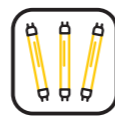

UVB-ThinLights

Ein Quantensprung in Sachen Spektral-Technologie, den man bereits auf den ersten Blick sieht. Hochleistungs-LED's erzeugen nur die für eine schöne Bräune und sanfte Besonnung gewünschten Wellenlängen.

Asphärische Linsen vor den LED's garantieren dabei eine absolut homogene Ausleuchtung von Gesicht und Dekolleté. Ein innovativer Fortschritt, der bei der P9S auch im Fuß- und Schulterbereich zum Einsatz kommt.

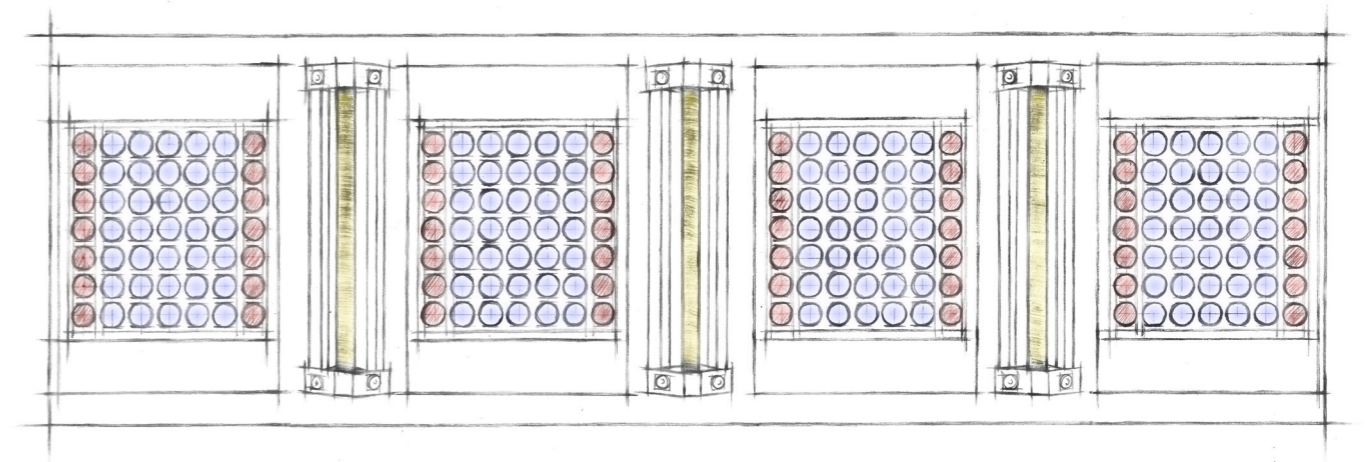

## SONNE IN BESTFORM

### 140 UVA-LED'S

Schöne Bräune ganz nach Wunsch. 140 blaue UVA-LED's garantieren eine optimal dosierbare Direktpigmentierung von Gesicht und Dekolleté.

### 3 UVB-SPEZIALLAMPEN

Die perfekt ausbalancierte Dosis von drei gelben UVB-Speziallampen baut neue Farbpigmente und Vitamin D in der Haut auf.

### 56 BEAUTY LED'S

Mit 56 roten Beauty-LED's pflegt die P9S Gesicht und Dekolleté schon beim Sonnen und regt dabei die Sauerstoffversorgung in der Haut an. Für einen wunderschönen Teint und ein samtweiches Hautgefühl.

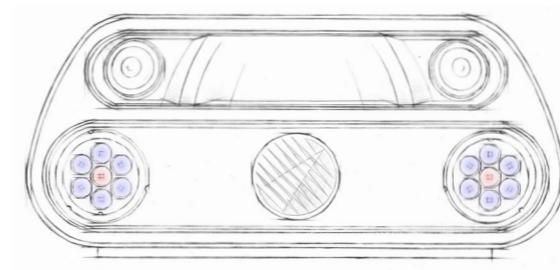

## PERFEKTE SYMBIOSE

Auch im Schulterbereich kommt das neue SunSphere-System aus Hochleistungs-LED's und asphärischen Glaslinsen zum Einsatz. In einer Spektral-Kombination, die einen wunderschönen Teint garantiert. Für ein brillantes Klangerlebnis beim Sonnen sorgt das integrierte Sound System mit einer sprachgestützten Führung durch die Bedien-Funktionen.

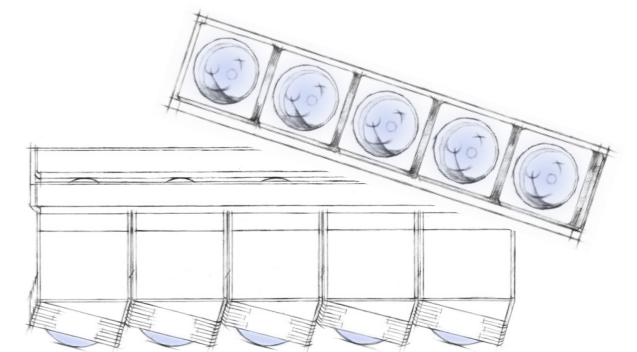

## MIT LIEBE ZUM DETAIL

Speziell für extra schöne Bräune auf Fußrücken und Schienbein nutzt die P9S als Weltneuheit spezielle SunSphere-Komponenten. Zwei Einheiten mit je fünf angewinkelten UVA-LED's und asphärischen Linsen garantieren hier hervorragende Bräunungsergebnisse.



# P9

# SUNSPHERE

NEU LED TECHNOLOGIE ALS STANDARD IM SCHULTERBEREICH

## UV-KOMPONENTEN UND LEISTUNG

Preis ohne MwSt. in EURO

TWIN POWER (160W/120W) **59.995,-**

ULTRA POWER (160W/180W) **59.995,-**

### P9 vitaSun

Oberteil	13 x pureSunlight Röhre (170 cm)	max. 200 W
	6 x smartSunlight Röhre (170 cm)	max. 200 W
	7 x blueSunlight Röhre (170 cm)	max. 200 W
	4 x pureFacials	max. 700 W
	2 x SunSphere Shoulders	max. 20 W
	16 x Beauty Booster HyperRed (Dekolleté, Beine)	
	24 x Blaue Booster (Dekolleté, Beine)	
Unterteil	12 x pureSunlight Röhre (190 cm)	max. 200 W
	6 x smartSunlight Röhre (190 cm)	max. 200 W
	6 x blueSunlight Röhre (190 cm)	max. 200 W

### P9 hybridSun

Oberteil	18 x pureSunlight Röhre (170 cm)	max. 200 W
	8 x smartSunlight Röhre (170 cm)	max. 200 W
	4 x pureFacials	max. 700 W
	2 x SunSphere Shoulders	max. 20 W
	70 x Beauty Booster HyperRed (Gesicht, Dekolleté, Beine)	
Unterteil	16 x pureSunlight Röhre (190 cm)	max. 200 W
	8 x smartSunlight Röhre (190 cm)	max. 200 W

### P9 extraSun

Oberteil	20 x pureSunlight Röhre (170 cm)	max. 200 W
	6 x extraSunlight Röhre (170 cm)	max. 200 W
	4 x pureFacials	max. 700 W
	2 x SunSphere Shoulders	max. 20 W
	70 x Beauty Booster HyperRed (Gesicht, Dekolleté, Beine)	
Unterteil	24 x pureSunlight Röhre (190 cm)	max. 200 W

### P9 smartSun

Oberteil	26 x smartSunlight Röhre (170 cm)	max. 200 W
	4 x pureFacials	max. 700 W
	2 x SunSphere Shoulders	max. 20 W
	70 x Beauty Booster HyperRed (Gesicht, Dekolleté, Beine)	
Unterteil	24 x smartSunlight Röhre (190 cm)	max. 200 W

**Nennleistung** min. 13,2 kW / max. 14,6 kW (mit Klima)

Farben für alle UV-Konfigurationen wählbar.



SOLARIEN - LIEGEN

## GERÄTEABMESSUNGEN

**Geschlossen** (Länge x Breite x Höhe)  
2.397 mm x 1.502 mm x 1.597 mm

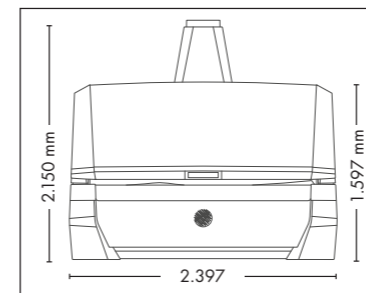

**Geöffnet** (Länge x Breite x Höhe)  
2.397 mm x 1.502 mm x 1.998 mm

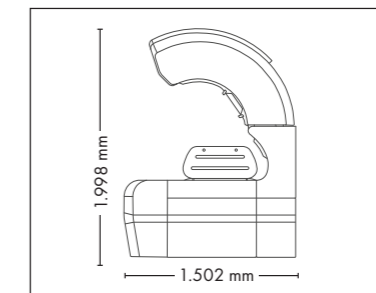

## FARBEN

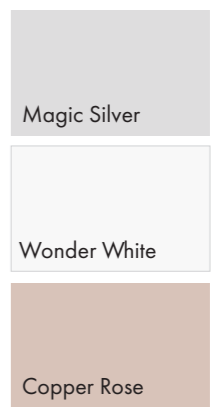

## SERIENAUSSTATTUNG

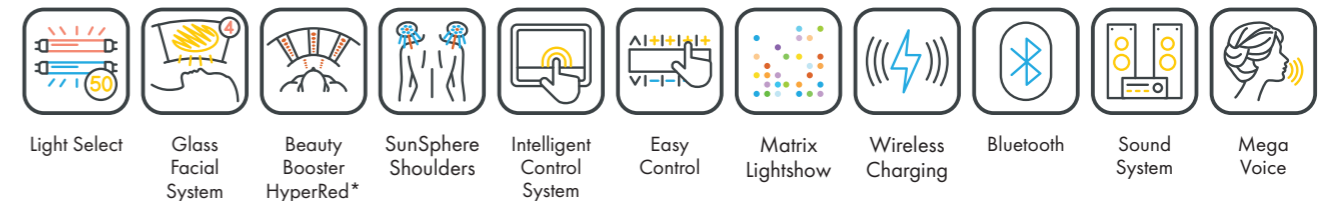

## SERIENAUSSTATTUNG

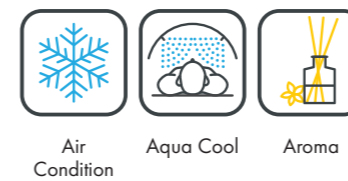

## ZUBEHÖR

Preis ohne MwSt. in EURO

• Zentralabluftstutzen	<div style="display: flex; align-items: center;"> <div style="border: 1px solid black; padding: 2px; margin-right: 5px;">Magic Silver</div> <div style="border: 1px solid black; padding: 2px; margin-right: 5px;">Wonder White</div> <div style="border: 1px solid black; padding: 2px;">Copper Rose</div> </div>	560,-
• Abluftschlauch (Ø 300 mm, Länge 3 m, 2 Schlauchschellen)		145,-
• Warmluftrückführung		280,-
• megaTimer		350,-
• Transport und Montage (innerhalb Deutschland, eine Hilfskraft muss gestellt werden)		1.350,-

\*wird bei vitaSun durch blaues Licht ergänzt

# 8000 ALPHA

## UV-KOMPONENTEN UND LEISTUNG

Preis ohne MwSt. in EURO

TWIN POWER (160W/120W) **55.195,-**

ULTRA POWER (160W/180W) **55.195,-**

### 8000 alpha hybridSun

<b>Oberteil</b>	18 x pureSunlight Röhre (180 cm)	max. 200 W
	8 x smartSunlight Röhre (180 cm)	max. 200 W
	4 x pureFacials	max. 700 W
	2 x Schulterbräuner	250 W
<b>Unterteil</b>	70 x Beauty Booster HyperRed (Gesicht, Dekolleté, Beine)	
	16 x pureSunlight Röhre (190 cm)	max. 200 W
<b>Nennleistung</b>	8 x smartSunlight Röhre (190 cm)	max. 200 W
	min. 13,6 kW / max. 15,0 kW (mit Klima)	

### 8000 alpha extraSun

<b>Oberteil</b>	20 x pureSunlight Röhre (180 cm)	max. 200 W
	6 x extraSunlight Röhre (180 cm)	200 W
	4 x pureFacials	max. 700 W
	2 x Schulterbräuner	250 W
<b>Unterteil</b>	70 x Beauty Booster HyperRed (Gesicht, Dekolleté, Beine)	
	24 x pureSunlight Röhre (190 cm)	max. 200 W
<b>Nennleistung</b>	min. 13,6 kW / max. 15,0 kW (mit Klima)	

### 8000 alpha smartSun

<b>Oberteil</b>	26 x smartSunlight Röhre (180 cm)	max. 200 W
	4 x pureFacials	max. 700 W
	2 x Schulterbräuner	250 W
	70 x Beauty Booster HyperRed (Gesicht, Dekolleté, Beine)	
<b>Unterteil</b>	24 x smartSunlight Röhre (190 cm)	max. 200 W
	<b>Nennleistung</b> min. 13,6 kW / max. 15,0 kW (mit Klima)	

Farben für alle UV-Konfigurationen wählbar.



SOLARIEN - LIEGEN

## GERÄTEABMESSUNGEN

**Geschlossen** (Länge x Breite x Höhe)  
2.384 mm x 1.430 mm x 1.713 mm

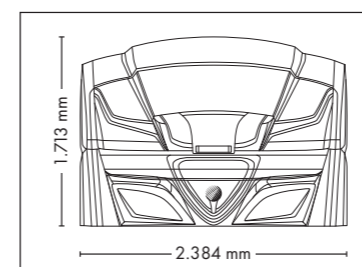

**Geöffnet** (Länge x Breite x Höhe)  
2.384 mm x 1.430 mm x 2.087 mm

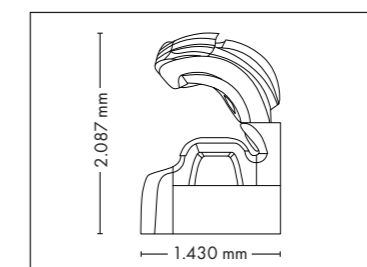

## FARBEN

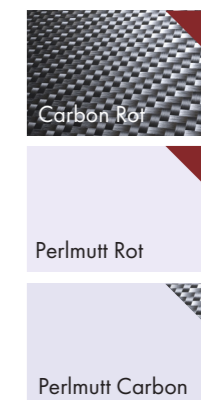

## SERIENAUSSTATTUNG

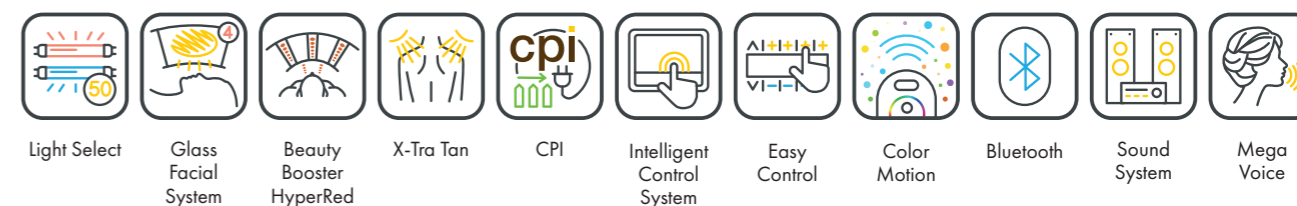

## SERIENAUSSTATTUNG

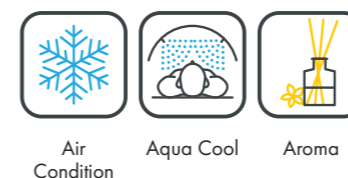

## ZUBEHÖR

Preis ohne MwSt. in EURO

• Zentralabluftstutzen	440,-
• Abluftschlauch (Ø 300 mm, weiß, Länge 3 m, 2 Schlauchschellen)	145,-
• Warmluftrückführung	280,-
• megaTimer	350,-
• Transport und Montage (innerhalb Deutschland, eine Hilfskraft muss gestellt werden)	1.350,-



# 7800 ALPHA

## UV-KOMPONENTEN UND LEISTUNG

Preis ohne MwSt. in EURO

**54.575,-**



### 7800 alpha hybridSun

<b>Oberteil</b>	18 x pureSunlight Röhre (180 cm)	max. 200 W
	8 x smartSunlight Röhre (180 cm)	max. 200 W
	4 x pureFacials	max. 700 W
	2 x Schulterbräuner	250 W
	70 x Beauty Booster HyperRed (Gesicht, Dekolleté, Beine)	
<b>Unterteil</b>	16 x pureSunlight Röhre (190 cm)	max. 200 W
	8 x smartSunlight Röhre (190 cm)	max. 200 W
<b>Nennleistung</b>	15 kW (mit Klima)	



### 7800 alpha extraSun

<b>Oberteil</b>	20 x pureSunlight Röhre (180 cm)	max. 200 W
	6 x extraSunlight Röhre (180 cm)	200 W
	4 x pureFacials	max. 700 W
	2 x Schulterbräuner	250 W
	70 x Beauty Booster HyperRed (Gesicht, Dekolleté, Beine)	
<b>Unterteil</b>	24 x pureSunlight Röhre (190 cm)	max. 200 W
<b>Nennleistung</b>	15 kW (mit Klima)	



### 7800 alpha smartSun

<b>Oberteil</b>	26 x smartSunlight Röhre (180 cm)	max. 200 W
	4 x pureFacials	max. 700 W
	2 x Schulterbräuner	250 W
	70 x Beauty Booster HyperRed (Gesicht, Dekolleté, Beine)	
<b>Unterteil</b>	24 x smartSunlight Röhre (190 cm)	max. 200 W
<b>Nennleistung</b>	15 kW (mit Klima)	



### 7800 alpha beautySun

<b>Oberteil</b>	18 x pureSunlight Röhre (180 cm)	max. 200 W
	8 x beautyLight Röhre (180 cm)	max. 160 W
	4 x smartFacials	max. 500 W
	2 x Schulterbräuner	250 W
	70 x Beauty Booster HyperRed (Gesicht, Dekolleté, Beine)	
<b>Unterteil</b>	16 x pureSunlight Röhre (190 cm)	max. 200 W
	8 x beautyLight Röhre (190 cm)	max. 160 W
<b>Nennleistung</b>	15 kW (mit Klima)	



## GERÄTEABMESSUNGEN

### Geschlossen (Länge x Breite x Höhe)

2.384 mm x 1.603 mm x 1.539 mm

### Geöffnet (Länge x Breite x Höhe)

2.384 mm x 1.431 mm x 2.038 mm

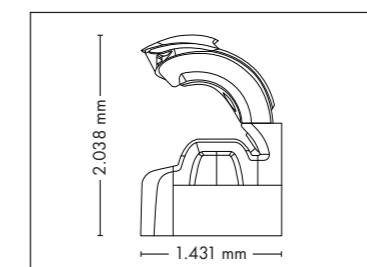
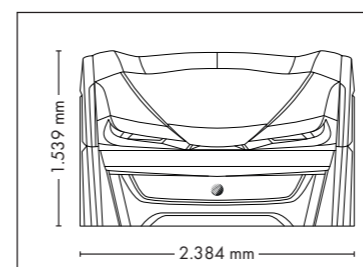

## SERIENAUSSTATTUNG

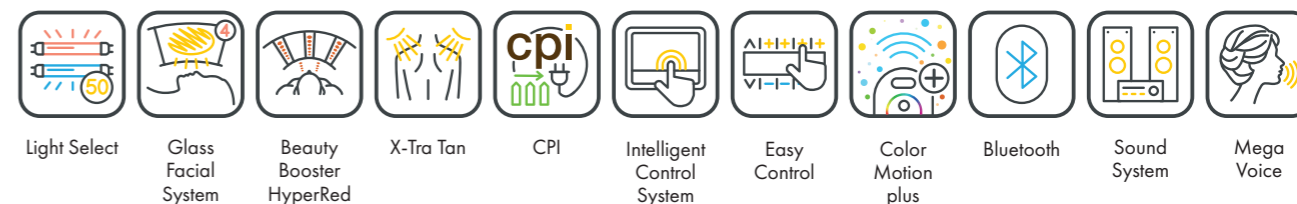

## SERIENAUSSTATTUNG



## ZUBEHÖR

Preis ohne MwSt. in EURO

• Zentralabluftstutzen	440,-
• Abluftschlauch (Ø 300 mm, weiß, Länge 3 m, 2 Schlauchschellen)	145,-
• Warmluftrückführung	280,-
• megaTimer	350,-
• Transport und Montage (innerhalb Deutschland, eine Hilfskraft muss gestellt werden)	1.350,-



# 7000 ALPHA

## UV-KOMPONENTEN UND LEISTUNG

Preis ohne MwSt. in EURO

ohne Intelligent Control System

**46.575,-**

### 7000 alpha hybridSun

<b>Oberteil</b>	18 x pureSunlight Röhre (180 cm)	max. 200 W
	8 x smartSunlight Röhre (180 cm)	max. 200 W
	4 x pureFacials	max. 500 W
	40 x Beauty Booster HyperRed (Gesicht, Dekolleté)	
<b>Unterteil</b>	14 x pureSunlight Röhre (190 cm)	max. 200 W
	6 x smartSunlight Röhre (190 cm)	max. 200 W
<b>Nennleistung</b>	14 kW (mit Klima)	

### 7000 alpha extraSun

<b>Oberteil</b>	20 x pureSunlight Röhre (180 cm)	max. 200 W
	6 x extraSunlight Röhre (180 cm)	200 W
	4 x pureFacials	max. 500 W
	40 x Beauty Booster HyperRed (Gesicht, Dekolleté)	
<b>Unterteil</b>	20 x pureSunlight Röhre (190 cm)	max. 200 W
	<b>Nennleistung</b>	14 kW (mit Klima)

### 7000 alpha smartSun

<b>Oberteil</b>	26 x smartSunlight Röhre (180 cm)	max. 200 W
	4 x pureFacials	max. 500 W
	40 x Beauty Booster HyperRed (Gesicht, Dekolleté)	
<b>Unterteil</b>	20 x smartSunlight Röhre (190 cm)	max. 200 W
	<b>Nennleistung</b>	14 kW (mit Klima)

### 7000 alpha beautySun

<b>Oberteil</b>	18 x pureSunlight Röhre (180 cm)	max. 200 W
	8 x beautyLight Röhre (180 cm)	max. 160 W
	4 x smartFacials	max. 500 W
	2 x Schulterbräuner (X-Tra Tan)	250 W
	50 x Beauty Booster HyperRed (Gesicht, Dekolleté)	
<b>Unterteil</b>	14 x pureSunlight Röhre (190 cm)	max. 200 W
	6 x beautyLight Röhre (190 cm)	max. 160 W
<b>Nennleistung</b>	14 kW (mit Klima)	



VOLLAUSSTATTUNG

## GERÄTEABMESSUNGEN

Geschlossen (Länge x Breite x Höhe)

2.384 mm x 1.603 mm x 1.539 mm

Geöffnet (Länge x Breite x Höhe)

2.384 mm x 1.431 mm x 2.038 mm

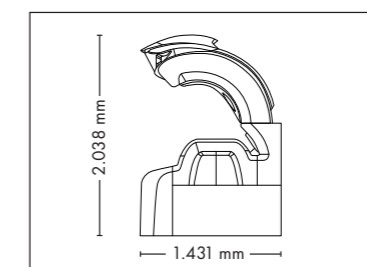
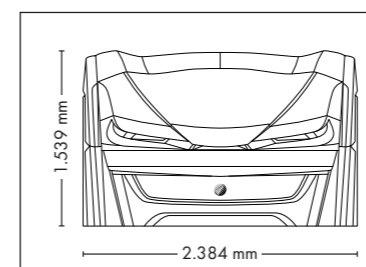

## SERIENAUSSTATTUNG

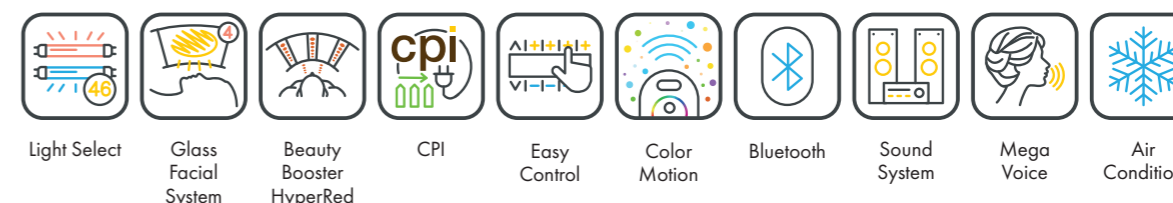

## OPTIONALE FEATURES

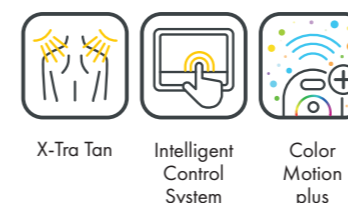

**1.625,- 2.475,- 420,-**

## WELLNESS PAKET

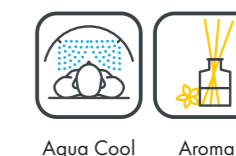

**1.825,-\***

## ZUBEHÖR

Preis ohne MwSt. in EURO

• Zentralabluftstutzen	440,-
• Abluftschlauch (Ø 300 mm, weiß, Länge 3 m, 2 Schlauchschellen)	145,-
• Warmluftrückführung	280,-
• megaTimer	350,-
• Transport und Montage (innerhalb Deutschland, eine Hilfskraft muss gestellt werden)	1.350,-



# 6900 ALPHA EXTRASUN



## UV-KOMPONENTEN UND LEISTUNG

Preis ohne MwSt. in EURO

### 6900 alpha extraSun

**43.195,-**

Oberteil	20 x pureSunlight Röhre (180 cm)	max. 200 W
	6 x extraSunlight Röhre (180 cm)	200 W
	4 x pureFacials	max. 500 W
	2 x Schulterbräuner	250 W
	40 x Beauty Booster HyperRed (Gesicht, Dekolleté)	
Unterteil	20 x pureSunlight Röhre (190 cm)	max. 200 W
Nennleistung	14 kW (mit Klima)	



## GERÄTEABMESSUNGEN

Geschlossen (Länge x Breite x Höhe)

2.384 mm x 1.430 mm x 1.534 mm

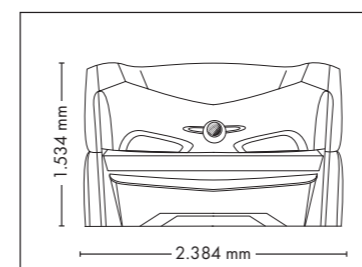

Geöffnet (Länge x Breite x Höhe)

2.384 mm x 1.430 mm x 1.942 mm

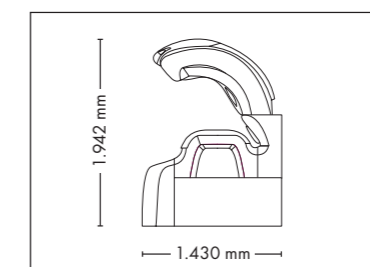

## SERIENAUSSTATTUNG

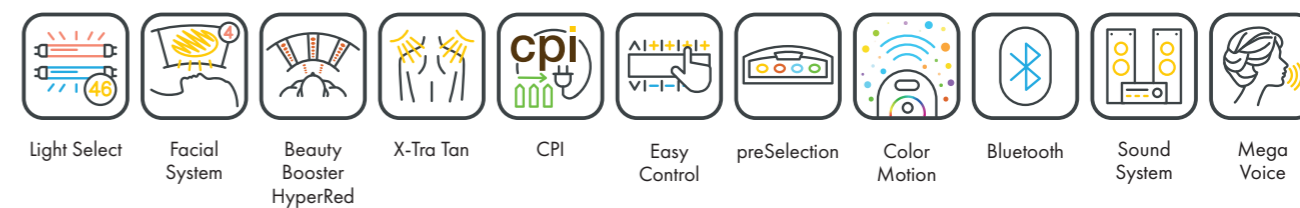

## OPTIONALE FEATURES

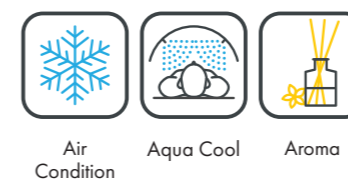

**1.790,- 1.425,- 995,-**

## POWER PAKET



**2.650,-**

## ZUBEHÖR

Preis ohne MwSt. in EURO

- Zentralabluftstutzen	440,-
- Abluftschlauch (Ø 300 mm, weiß, Länge 3 m, 2 Schlauchschellen)	145,-
- Warmluftrückführung	280,-
- megaTimer	350,-
- Transport und Montage (innerhalb Deutschland, eine Hilfskraft muss gestellt werden)	1200,-

# 6800 ALPHA SMARTSUN



## UV-KOMPONENTEN UND LEISTUNG

Preis ohne MwSt. in EURO

	electronic Power	cpi energy
<b>6800 alpha smartSun</b>	<b>34.585,-</b>	<b>36.025,-</b>
<b>Oberteil</b>	26 x smartSunlight Röhre (180 cm) 4 x pureFacials	max. 160 W max. 500 W
<b>Unterteil</b>	20 x smartSunlight Röhre (190 cm)	max. 180 W
<b>Nennleistung</b>	14 kW (mit Klima)	

## GERÄTEABMESSUNGEN

Geschlossen (Länge x Breite x Höhe)

2.384 mm x 1.430 mm x 1.534 mm

Geöffnet (Länge x Breite x Höhe)

2.384 mm x 1.430 mm x 1.942 mm

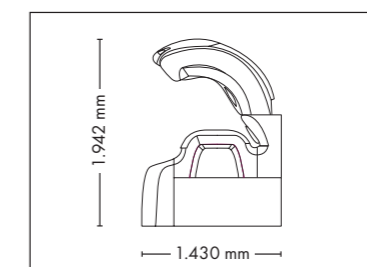
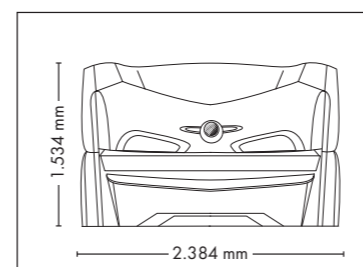

## SERIENAUSSTATTUNG

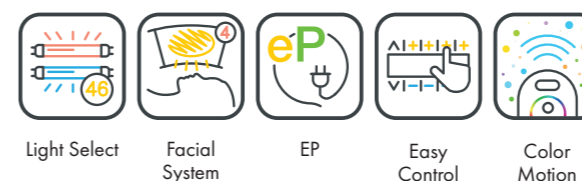

## OPTIONALE FEATURES

## SOUND SYSTEM

## POWER PAKET

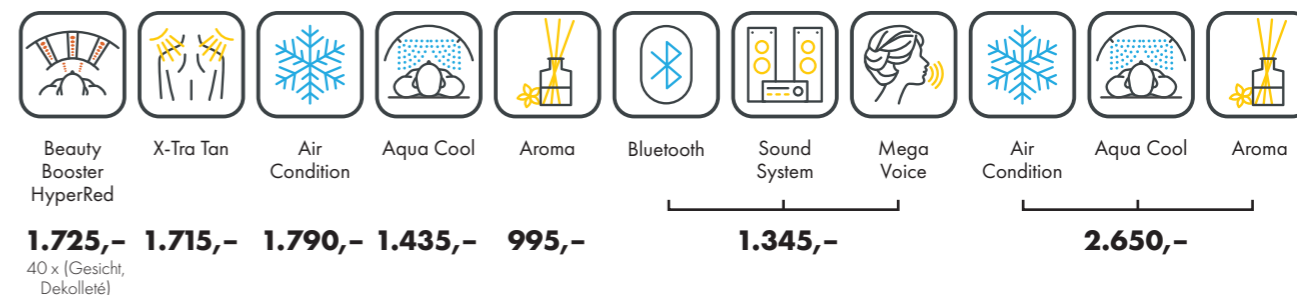

## ZUBEHÖR

Preis ohne MwSt. in EURO

• Zentralabluftstutzen	440,-
• Abluftschlauch (Ø 300 mm, weiß, Länge 3 m, 2 Schlauchschellen)	145,-
• Warmluftrückführung	280,-
• megaTimer	350,-
• Transport und Montage (innerhalb Deutschland, eine Hilfskraft muss gestellt werden)	1200,-



# 6700 ALPHA



## UV-KOMPONENTEN UND LEISTUNG

		Preis ohne MwSt. in EURO	
		electronic Power	cpu energy
6700 alpha	SUPER (100W/120W)	<b>31.295,-</b>	<b>32.735,-</b>
	SUPER POWER (160W/120W)	<b>32.535,-</b>	<b>33.915,-</b>
	ULTRA POWER (160W/180W)	<b>34.075,-</b>	<b>35.455,-</b>
Oberteil	26 x pureSunlight Röhre (180 cm) 4 x pureFacials		max. 160 W max. 500 W
Unterteil	20 x pureSunlight Röhre (190 cm)		max. 180 W
Nennleistung	SUPER	11 kW (mit Klima)	
	SUPER POWER	13 kW (mit Klima)	
	ULTRA POWER	14 kW (mit Klima)	

## GERÄTEABMESSUNGEN

Geschlossen (Länge x Breite x Höhe)  
2.384 mm x 1.430 mm x 1.534 mm

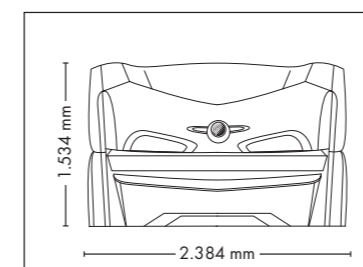

Geöffnet (Länge x Breite x Höhe)  
2.384 mm x 1.430 mm x 1.942 mm

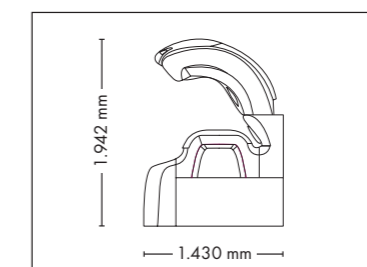

## SERIENAUSSTATTUNG

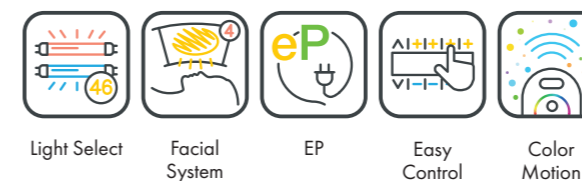

## OPTIONALE FEATURES

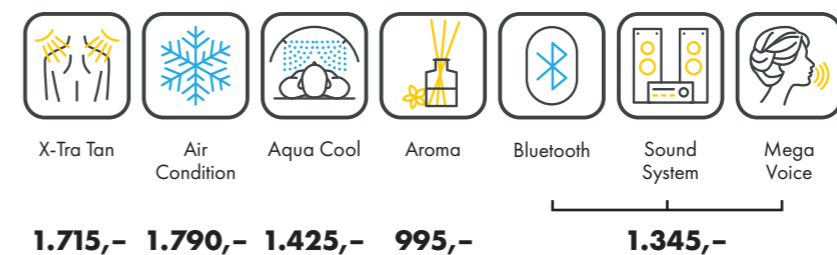

**1.715,- 1.790,- 1.425,- 995,-**

**1.345,-**

## POWER PAKET

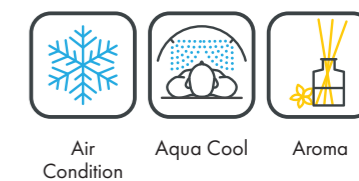

**2.650,-**

## ZUBEHÖR

Preis ohne MwSt. in EURO

- Zentralabluftstutzen	440,-
- Abluftschlauch (Ø 300 mm, weiß, Länge 3 m, 2 Schlauchschellen)	145,-
- Warmluftrückführung	280,-
- megaTimer	350,-
- Transport und Montage (innerhalb Deutschland, eine Hilfskraft muss gestellt werden)	1.200,-



# SHINE ON

Passt zu jeder Sonne

## DIE PERFEKTEN BEGLEITER

- ✓ Individuell für Deine Besonnung
- ✓ Verleiht der Haut Bräune und Pflege
- ✓ Klare und beliebte Inhaltsstoffe für eine einfache Beratungssituation



## DEINE NEUE LOTION.

Die neue Kosmetik-Serie wurde speziell für aktuelle UV-Besonnungskonzepte entwickelt. „SHINE ON“ unterstützt mit sorgfältig kombinierten Inhaltsstoffen die Bedürfnisse der Haut und verleiht Dir während, sowie nach der Besonnung im In- und Outdoorbereich, eine natürliche Bräune und sanfte Pflege. Erlebe das ultimative Verwöhnprogramm.

Eine kleine Belohnung für Deinen Körper!



[www.shineon-lotion.de](http://www.shineon-lotion.de)



**SHINE ON hybrid**  
ACCELERATOR Gepflegtes Spa-Gefühl

**SHINE ON extra**  
ACCELERATOR Vitamin Sunshine

**SHINE ON daily**  
MOISTURIZER Gefühl von frischer Pflege

## ACCELERATOR Belebendes Urlaubsgefühl

200ml | 75ml | 15ml

**Grünes Kaffee-Öl**  
Verstärkt die Wirkung von rotem & blauem Licht

**Kaffeebohnen-Extrakt**  
Regt die Durchblutung an

**Shea Butter**  
Hautpflegend & feuchtigkeitsspendend



# 5600

Farben für alle UV-Konfigurationen wählbar.



## UV-KOMPONENTEN UND LEISTUNG Preis ohne MwSt. in EURO

		electronic Power	cpi energy
<b>5600 hybridSun</b>		<b>26.785,-</b>	<b>28.175,-</b>
<b>Oberteil</b>	20 x pureSunlight Röhre (180 cm) 6 x smartSunlight Röhre (180 cm) 4 x pureFacials	max. 200 W max. 200 W max. 400 W	
<b>Unterteil</b>	10 x pureSunlight Röhre (190 cm) 6 x smartSunlight Röhre (190 cm)	max. 200 W max. 200 W	
<b>Nennleistung</b>	12 kW (mit Klima)		



<b>5600 extraSun</b>	<b>SUPER (100W/120W)</b>	<b>24.995,-</b>	<b>26.375,-</b>
	<b>SUPER POWER (160W/120W)</b>	<b>26.175,-</b>	<b>27.555,-</b>
	<b>ULTRA POWER (160W/180W)</b>	<b>26.785,-</b>	<b>28.175,-</b>
<b>Oberteil</b>	24 x pureSunlight Röhre (180 cm) 2 x extraSunlight Röhre (180 cm) 4 x pureFacials	max. 200 W max. 200 W max. 400 W	
<b>Unterteil</b>	16 x pureSunlight Röhre (190 cm)	max. 200 W	
<b>Nennleistung</b>	SUPER 9 kW (mit Klima) SUPER POWER 10 kW (mit Klima) ULTRA POWER 11 kW (mit Klima)		



<b>5600 smartSun</b>		<b>26.785,-</b>	<b>28.175,-</b>
<b>Oberteil</b>	26 x smartSunlight Röhre (180 cm) 4 x pureFacials	max. 200 W max. 400 W	
<b>Unterteil</b>	16 x smartSunlight Röhre (190 cm)	max. 200 W	
<b>Nennleistung</b>	12 kW (mit Klima)		



SOLARIEN - LIEGEN

## GERÄTEABMESSUNGEN

**Geschlossen** (Länge x Breite x Höhe)  
2.330 mm x 1.610 mm x 1.480 mm

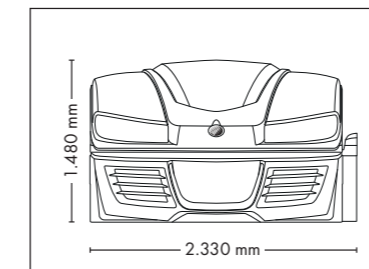

**Geöffnet** (Länge x Breite x Höhe)  
2.330 mm x 1.440 mm x 1.800 mm

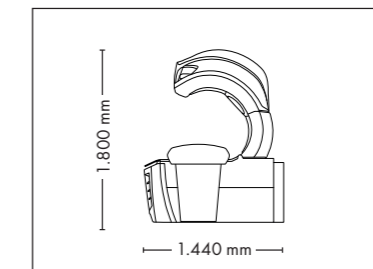

## FARBEN

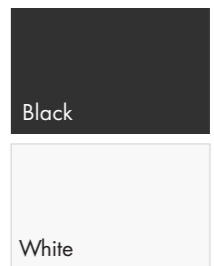

## SERIENAUSSTATTUNG



## OPTIONALE FEATURES



**1.290,-** - **1.790,-** - **1.425,-** - **995,-**  
30 x (Gesicht, Dekolleté)

## SOUND SYSTEM

**1.345,-**

## POWER PAKET

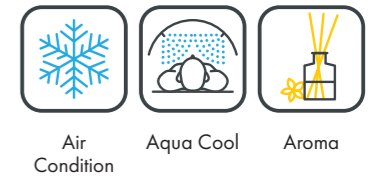

**2.650,-**

## ZUBEHÖR

Preis ohne MwSt. in EURO

• Zentralabluftstutzen	440,-
• Abluftschlauch (Ø 300 mm, weiß, Länge 3 m, 2 Schlauchschellen)	145,-
• Warmluftrückführung	280,-
• megaTimer	350,-
• Transport und Montage (innerhalb Deutschland, eine Hilfskraft muss gestellt werden)	1050,-

# 4800



VOLLAUSSTATTUNG

## GERÄTEABMESSUNGEN

**Geschlossen** (Länge x Breite x Höhe)  
2.330 mm x 1.580 mm x 1.370 mm

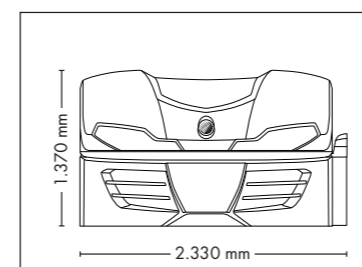

**Geöffnet** (Länge x Breite x Höhe)  
2.330 mm x 1.440 mm x 1.710 mm

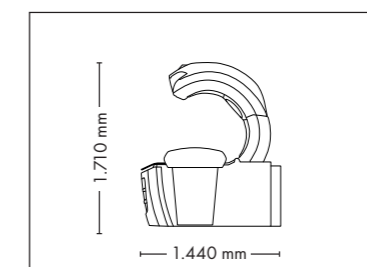

## SERIENAUSSTATTUNG

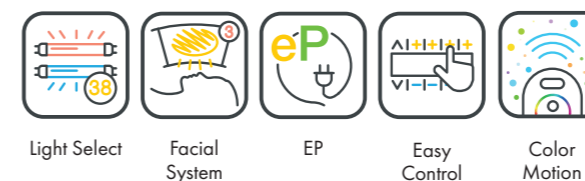

## UV-KOMPONENTEN UND LEISTUNG

Preis ohne MwSt. in EURO

4800 extraSun	Oberteil	Unterteil	Nennleistung	UV-Komponenten	Leistung	Preis
	22 x pureSunlight Röhre (180 cm)	14 x pureSunlight Röhre (190 cm)	SUPER	22 x pureSunlight Röhre (180 cm)	160 W	20.375,-
	2 x extraSunlight Röhre (180 cm)		SUPER POWER	2 x extraSunlight Röhre (180 cm)	160 W	20.935,-
	3 x pureFacials		ULTRA POWER	3 x pureFacials	max. 400 W	22.115,-
					180 W	

## OPTIONALE FEATURES

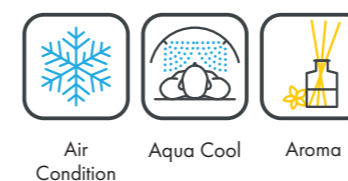

1.790,- 1.425,- 995,-

## SOUND SYSTEM

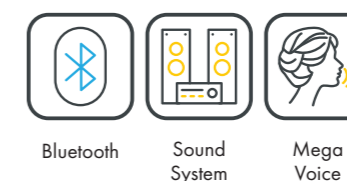

1.345,-

## POWER PAKET



2.650,-

## ZUBEHÖR

Preis ohne MwSt. in EURO

- Zentralabluftstutzen	440,-
- Abluftschlauch (Ø 300 mm, weiß, Länge 3 m, 2 Schlauchschellen)	145,-
- Warmluftrückführung	280,-
- megaTimer	350,-
- Transport und Montage (innerhalb Deutschland, eine Hilfskraft muss gestellt werden)	1050,-



# PUREENERGY 5.0



## UV-KOMPONENTEN UND LEISTUNG

Preis ohne MwSt. in EURO

pureENERGY 5.0

**23.585,-**

Röhren 52 x pureSunlight Röhre (200 cm)  
Nennleistung 9 kW

180 W



## GERÄTEABMESSUNGEN

Geschlossen (Länge x Breite x Höhe)

1.395 mm x 1.233 mm x 2.368 mm

Geöffnet (Länge x Breite x Höhe)

1.395 mm x 1.843 mm x 2.368 mm

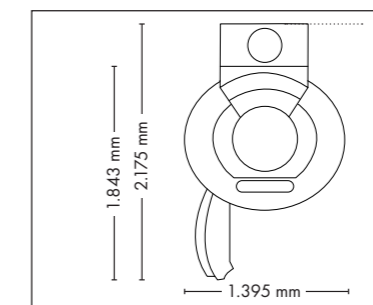
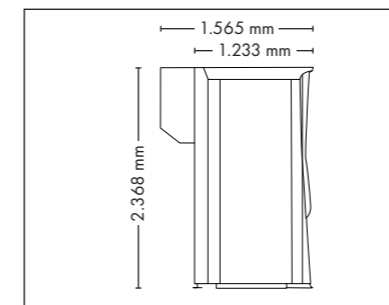

## SERIENAUSSTATTUNG

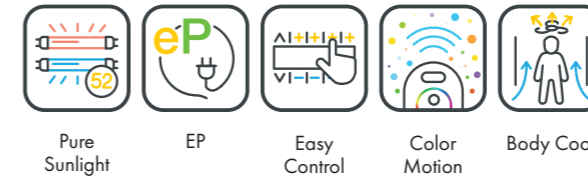

## OPTIONALE FEATURES



Aqua Cool VibraNano

**1.425,- 5.595,-**

## SOUND SYSTEM

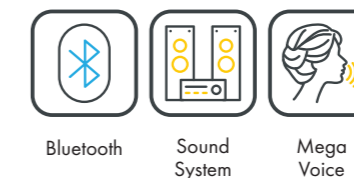

Bluetooth Sound System Mega Voice

**1.345,-**

## ZUBEHÖR

Preis ohne MwSt. in EURO

• Zentrales Abluftsystem	665,-
• Lautsprecher	185,-
• megaTimer	350,-
• Transport und Montage (innerhalb Deutschland, eine Hilfskraft muss gestellt werden)	1200,-

# TOWER SMARTSUN



## UV-KOMPONENTEN UND LEISTUNG

Preis ohne MwSt. in EURO

<b>Tower smartSun</b>		<b>17.285,-</b>
Röhren	52 x smartSunlight Röhre (190 cm)	180 W
Nennleistung	11 kW	



## GERÄTEABMESSUNGEN

**Geschlossen** (Länge x Breite x Höhe)  
1.400 mm x 1.405 mm x 2.180 mm

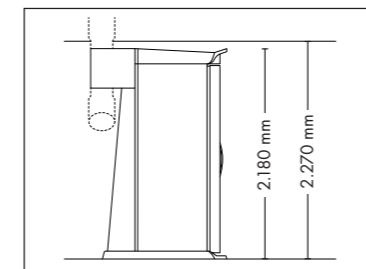

**Geöffnet** (Länge x Breite x Höhe)  
1.400 mm x 1.963 mm x 2.180 mm

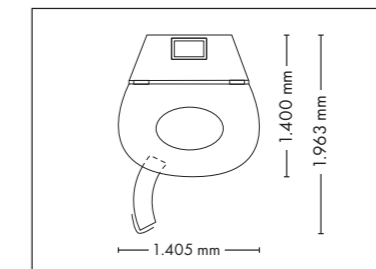

## SERIENAUSSTATTUNG

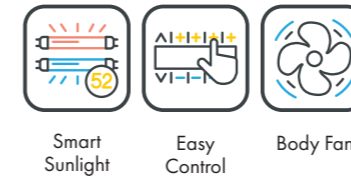

## OPTIONALE FEATURES



VibraNano

**5.595,-**

## SOUND SYSTEM



Bluetooth



Sound System



Mega Voice

**1.345,-**

## WELLNESS PAKET

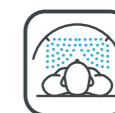

Aqua Cool



Aroma

**1.890,-**

## ZUBEHÖR

Preis ohne MwSt. in EURO

• Zentralabluftstutzen mit Abluftschlauch (Ø 300 mm, weiß, Länge 3 m, 2 Schlauchschellen)	195,-
• Lautsprecher	185,-
• megaTimer	350,-
• Transport und Montage (innerhalb Deutschland, eine Hilfskraft muss gestellt werden)	1050,-



# TOWER HYBRIDSUN



## UV-KOMPONENTEN UND LEISTUNG

Preis ohne MwSt. in EURO

<b>Tower hybridSun</b>		<b>17.385,-</b>
Röhren	26 x pureSunlight Röhre (190 cm)	180 W
	26 x smartSunlight Röhre (190 cm)	180 W
Nennleistung	11 kW	

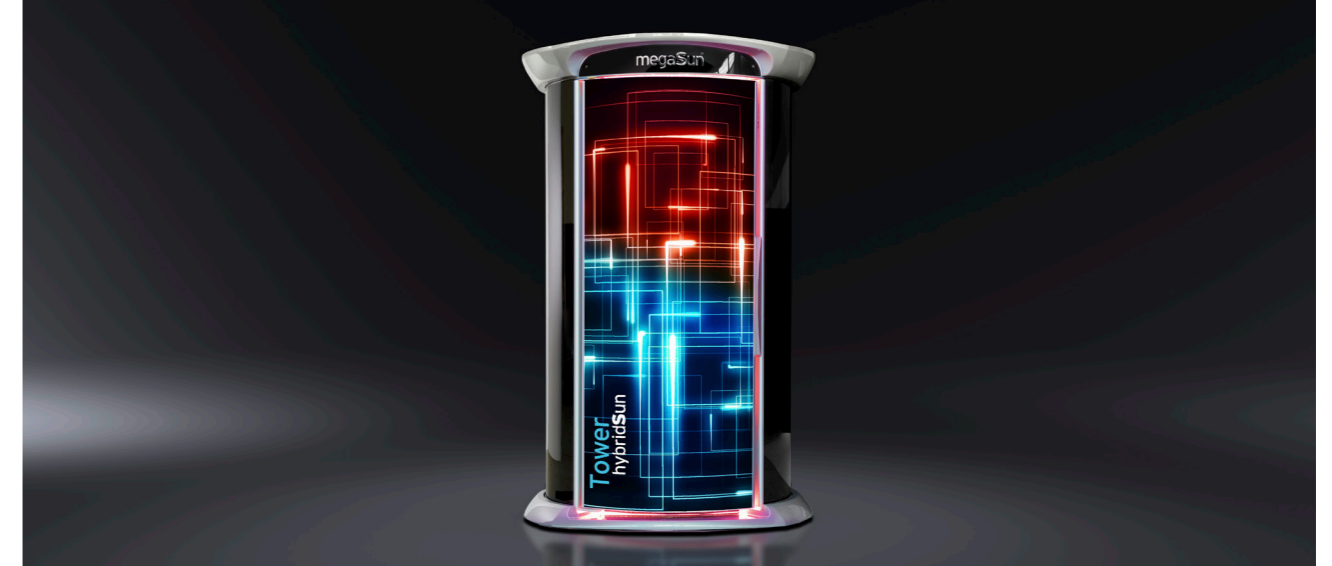

## GERÄTEABMESSUNGEN

**Geschlossen** (Länge x Breite x Höhe)  
1.400 mm x 1.405 mm x 2.180 mm

**Geöffnet** (Länge x Breite x Höhe)  
1.400 mm x 1.963 mm x 2.180 mm

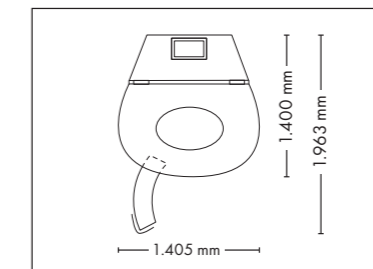
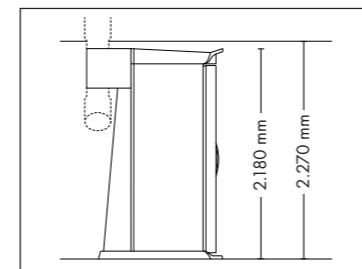

## SERIENAUSSTATTUNG

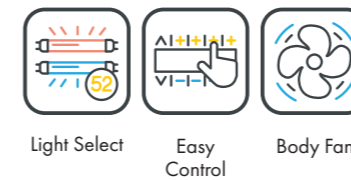

## OPTIONALE FEATURES



VibraNano

**5.595,-**

## SOUND SYSTEM

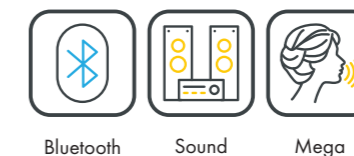

Bluetooth Sound System Mega Voice

**1.345,-**

## WELLNESS PAKET

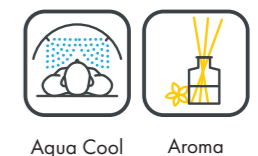

Aqua Cool Aroma

**1.890,-**

## ZUBEHÖR

Preis ohne MwSt. in EURO

• Zentralabluftstutzen mit Abluftschlauch (Ø 300 mm, weiß, Länge 3 m, 2 Schlauchschellen)	195,-
• Lautsprecher	185,-
• megaTimer	350,-
• Transport und Montage (innerhalb Deutschland, eine Hilfskraft muss gestellt werden)	1050,-

# OPTIMA



## UV-KOMPONENTEN UND LEISTUNG

Preis ohne MwSt. in EURO

<b>Optima</b>		<b>19.445,-</b>
<b>Röhren</b>	48 x pureSunlight Röhre (190 cm) 4 x beautyLight Röhre (120 cm) 100 x Beauty Booster HyperRed	180 W 36 W
<b>Nennleistung</b>	10 kW	



## GERÄTEABMESSUNGEN

**Geschlossen** (Länge x Breite x Höhe)  
1.400 mm x 1.405 mm x 2.180 mm

**Geöffnet** (Länge x Breite x Höhe)  
1.400 mm x 1.963 mm x 2.180 mm

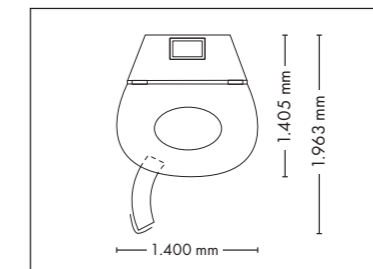
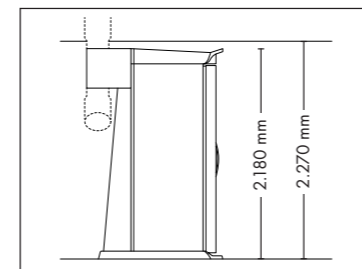

## SERIENAUSSTATTUNG

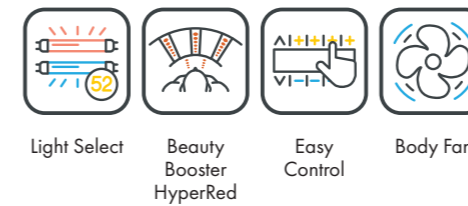

## OPTIONALE FEATURES



VibraNano

**5.595,-**

## SOUND SYSTEM

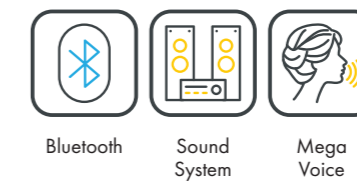

Bluetooth Sound System Mega Voice

**1.345,-**

## WELLNESS PAKET



Aqua Cool Aroma

**1.890,-**

## ZUBEHÖR

Preis ohne MwSt. in EURO

• Zentralabluftstutzen mit Abluftschlauch (Ø 300 mm, weiß, Länge 3 m, 2 Schlauchschellen)	195,-
• Lautsprecher	185,-
• megaTimer	350,-
• Transport und Montage (innerhalb Deutschland, eine Hilfskraft muss gestellt werden)	1050,-



# SPACE 3000



## UV-KOMPONENTEN UND LEISTUNG

Preis ohne MwSt. in EURO

### space 3000

**17.285,-**

Röhren 52 x pureSunlight Röhre (190 cm)  
Nennleistung 11 kW

180 W



SOLARIEN - TOWER

## GERÄTEABMESSUNGEN

### Geschlossen (Länge x Breite x Höhe)

1.400 mm x 1.405 mm x 2.180 mm

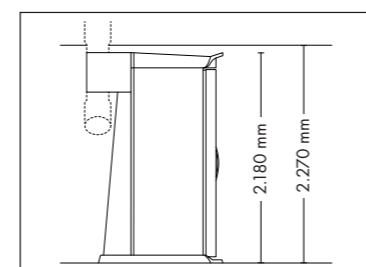

### Geöffnet (Länge x Breite x Höhe)

1.400 mm x 1.963 mm x 2.180 mm

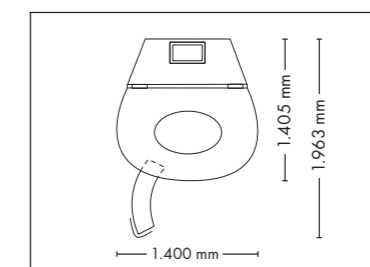

## DEKOR Standard



Das Dekor kommt mit dem Feature 'Color Motion'

## SERIENAUSSTATTUNG

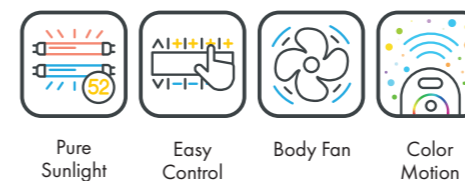

## OPTIONALE FEATURES



VibraNano

**5.595,-**

## SOUND SYSTEM



Bluetooth



Sound System



Mega Voice

**1.345,-**

## WELLNESS PAKET

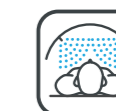

Aqua Cool



Aroma

**1.890,-**

## ZUBEHÖR

Preis ohne MwSt. in EURO

- Zentralabluftstutzen mit Abluftschlauch (Ø 300 mm, weiß, Länge 3 m, 2 Schlauchschellen) 195,-
- Lautsprecher 185,-
- megaTimer 350,-
- Transport und Montage (innerhalb Deutschland, eine Hilfskraft muss gestellt werden) 1050,-

# SPACE 2000



## UV-KOMPONENTEN UND LEISTUNG

Preis ohne MwSt. in EURO

<b>space 2000</b>		<b>15.795,-</b>
Röhren	50 x pureSunlight Röhre (190 cm)	180 W
Nennleistung	11 kW	

Bilder zeigen das Gerät mit Sonderausstattung



## GERÄTEABMESSUNGEN

**Geschlossen** (Länge x Breite x Höhe)  
1.400 mm x 1.405 mm x 2.180 mm

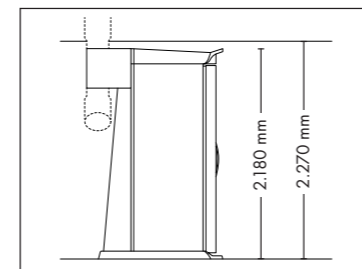

**Geöffnet** (Länge x Breite x Höhe)  
1.400 mm x 1.963 mm x 2.180 mm

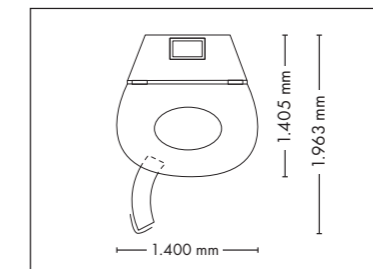

## DEKOR Standard



## DEKOR Sonderausstattung

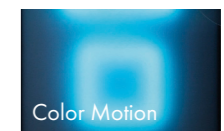

Das Dekor kommt mit dem Feature „Color Motion“

## SERIENAUSSTATTUNG

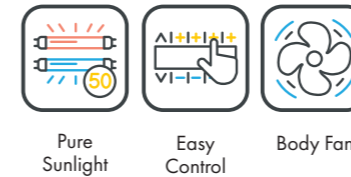

## OPTIONALE FEATURES

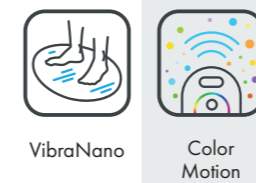

**5.595,-** **1.065,-\***

## SOUND SYSTEM

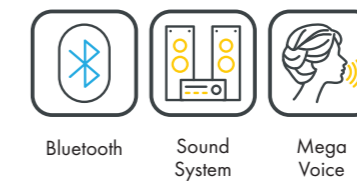

**1.345,-**

## WELLNESS PAKET

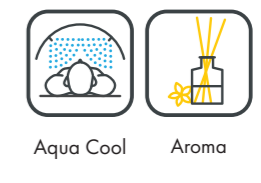

**1.890,-**

## ZUBEHÖR

Preis ohne MwSt. in EURO

• Zentralabluftstutzen mit Abluftschlauch (Ø 300 mm, weiß, Länge 3 m, 2 Schlauchschellen)	195,-
• Lautsprecher	185,-
• megaTimer	350,-
• Transport und Montage (innerhalb Deutschland, eine Hilfskraft muss gestellt werden)	1050,-

\* Nur gegen Aufpreis und in Kombination mit dem „Color Motion-Dekor“ erhältlich

SOLARIEN – TOWER



# BEAUTY SHAPER



## UV-KOMPONENTEN UND LEISTUNG

Preis ohne MwSt. in EURO

### Beauty Shaper

**22.315,-**

Röhren 50 x beautyLight Röhre (190 cm)  
Nennleistung 11 kW

180 W



## GERÄTEABMESSUNGEN

Geschlossen (Länge x Breite x Höhe)  
1.400 mm x 1.405 mm x 2.180 mm

Geöffnet (Länge x Breite x Höhe)  
1.400 mm x 1.963 mm x 2.180 mm

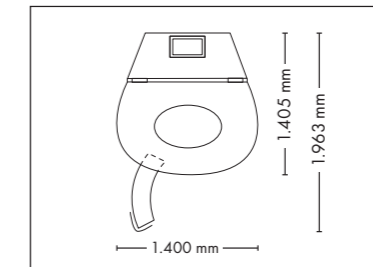
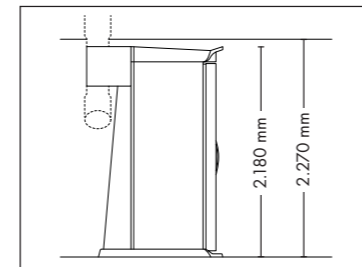

## SERIENAUSSTATTUNG



## WELLNESS PAKET

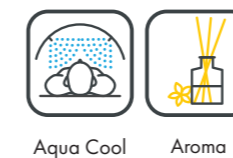

**1.890,-**

## ZUBEHÖR

Preis ohne MwSt. in EURO

- Zentralabluftstutzen mit Abluftschlauch (Ø 300 mm, weiß, Länge 3 m, 2 Schlauchschellen) 195,-
- Lautsprecher 185,-
- megaTimer 350,-
- Transport und Montage (innerhalb Deutschland, eine Hilfskraft muss gestellt werden) 1050,-

# VIBRANANO

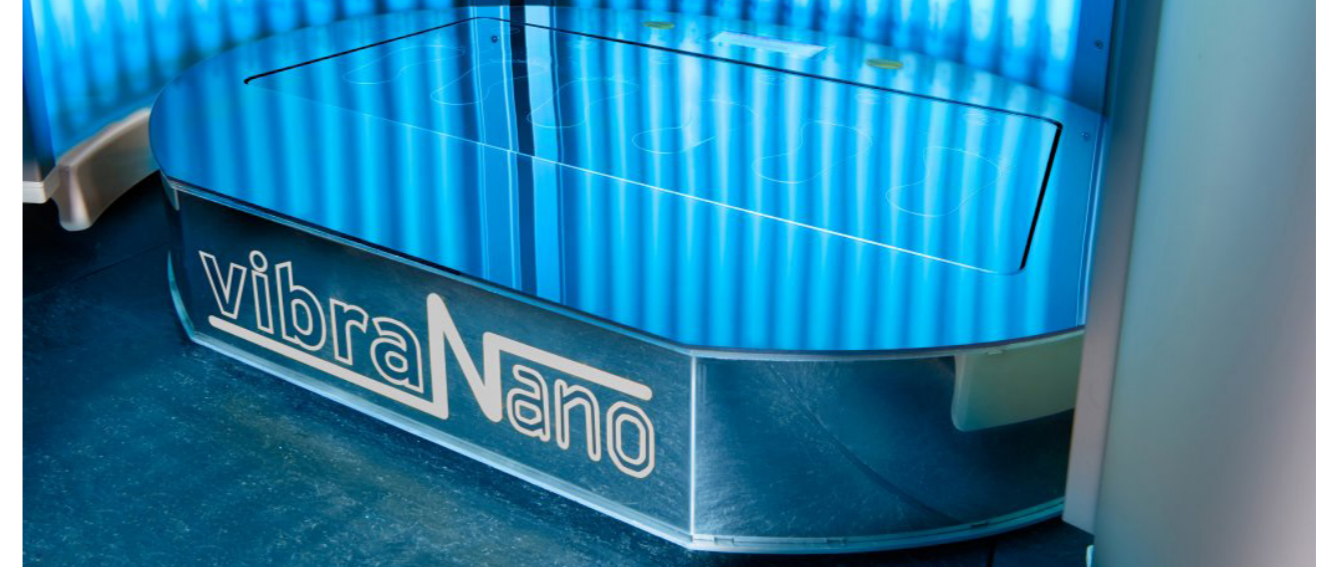

## GERÄTEABMESSUNGEN (Länge x Breite x Höhe)

Variante 1 (Länge x Breite x Höhe)

778 mm x 645 mm x 123 mm

Variante 2 (Länge x Breite x Höhe)

762 mm x 572 mm x 123 mm

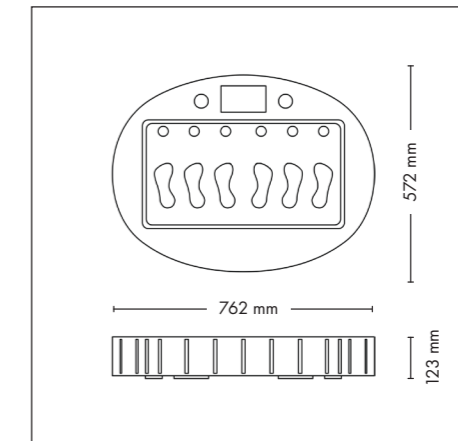
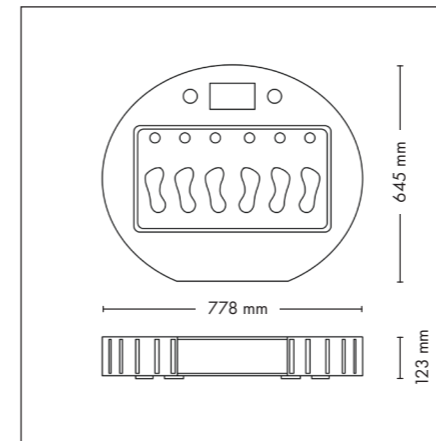

## GERÄTETYP

Preis ohne MwSt. in EURO

vibraNano

**5.595,-**

## ERHÄLTlich FÜR ALLE TOWER-SERIEN

Variante 1: pureEnergy 5.0

Variante 2: Tower smartSun, Tower hybridSun, Optima, space 3000, space 2000, Beauty Shaper, mon amie Tower, Tower revolutionD

## TECHNISCHE DATEN

• Spannungsversorgung	230 V, 50 – 60 Hz
• Nennleistung	100 W
• Minimale Frequenz	12 Hz
• Maximale Frequenz	21 Hz
• Belastungsgrenze	130 kg
• Gewicht	28 kg



# AQUA COOL & AROMA



**NUR DAS ORIGINALE**  
AQUA COOL SCHÜTZT SIE  
UND IHRE KUNDEN!



10L | Art.-Nr.: 3300247620

**KEINE VERSTOPFTEN DÜSEN | KEIN SCHLECHTER GERUCH | KEINE BAKTERIEN**

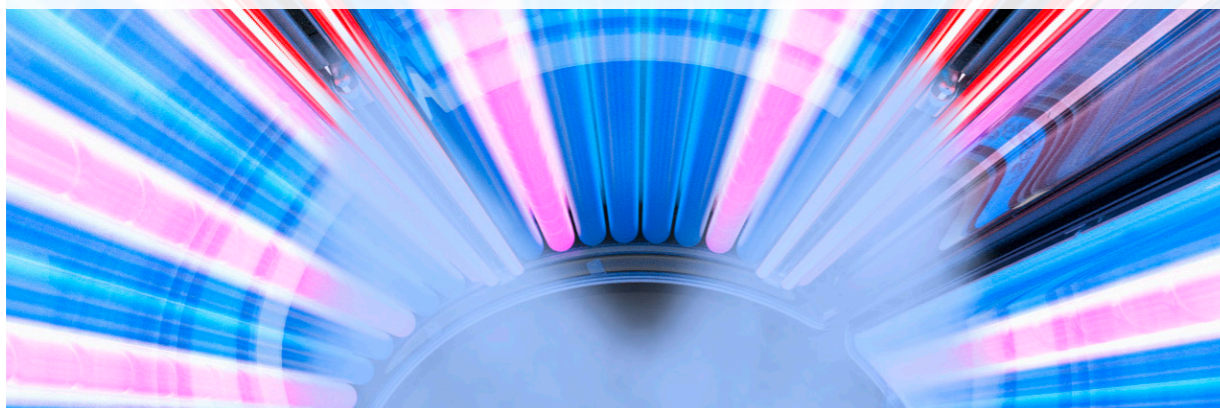

200 ml | DAYDREAM | SUNRISE | P9 AROMA

## AROMA

Mit dem Aroma Gel kann auf Wunsch die Luft während der Besonnung aromatisiert werden. Mit drei speziell abgestimmten Sorten, ist für jede Atmosphäre ein beruhigender Duft garantiert.

# megaClean

by KBL

**plus**

**REINIGUNGS- UND DESINFEKTIONSMITTEL FÜR SOLARIEN**  
bakterizid | fungizid | viruzid

Zur Desinfektion und Reinigung in Solarien-, Fitness- und Kosmetikstudios.  
megaClean enthält keine Aldehyde (einschließlich Formaldehyd), Phenole und Ethanol (Alkohol).

Aus einem Liter megaClean plus Flüssigkonzentrat ergeben sich 67 L gebrauchsfertige Lösung.  
Dazu passend ist die Sprühflasche mit dem Spezial-Schaum-Sprühkopf bei uns erhältlich.



1L Art.-Nr.: 3010141502 | 150 ml Art.-Nr.: 3010141504

Art.-Nr.: 3010145255

VE  
20

Art.-Nr.: 3010400001

**MEGACLEAN PLUS**  
Flüssigkonzentrat

**SPRÜHFLASCHE**  
inkl. Schaumsprühkopf

**MIKROFASERTUCH**  
megaSun grau



Schutzbrillen | Art.-Nr.: 0200065101



Kopfpolster | Art.-Nr.: 3010213000



Hygieneschild | Art.-Nr.: 3300020200

VE  
12



# MON AMIE DELUXE S



**mon amie  
HAUTSENSOR**

## UV-KOMPONENTEN UND LEISTUNG

Preis ohne MwSt. in EURO

<b>mon amie deluxe s</b>		<b>38.365,-</b>
<b>Oberteil</b>	8 x beautyLight Röhre (210 cm)	max. 180 W
	4 x beautyLight Röhre (180 cm)	max. 160 W
	14 x pureSunlight Röhre (210 cm)	max. 180 W
	90 x Beauty Booster HyperRed (Gesicht, Dekolleté, Beine)	
<b>Unterteil</b>	10 x beautyLight Röhre (190 cm)	max. 120 W
	10 x pureSunlight Röhre (190 cm)	max. 120 W
<b>Nennleistung</b>	11 kW (mit Klima)	



## GERÄTEABMESSUNGEN

**Geschlossen** (Länge x Breite x Höhe)  
2.384 mm x 1.430 mm x 1.534 mm

**Geöffnet** (Länge x Breite x Höhe)  
2.384 mm x 1.430 mm x 1.942 mm

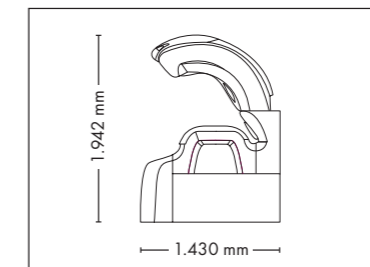
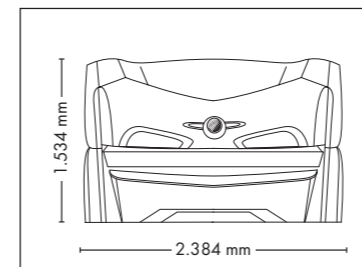

## SERIENAUSSTATTUNG

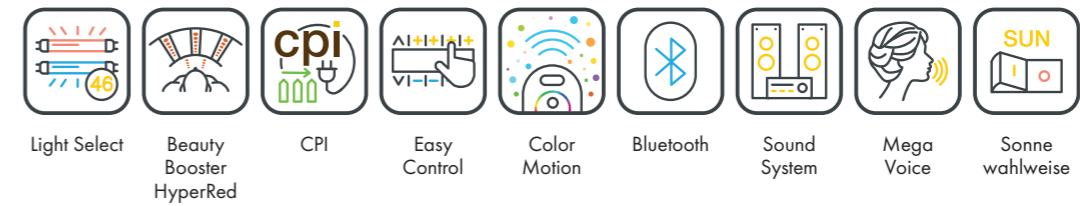

## OPTIONALE FEATURES

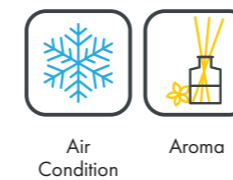

**1.790,- 995,-**

## ZUBEHÖR

Preis ohne MwSt. in EURO

• Zentralabluftstutzen	440,-
• Abluftschlauch (Ø 300 mm, weiß, Länge 3 m, 2 Schlauchschellen)	145,-
• Warmluftrückführung	280,-
• megaTimer	350,-
• Transport und Montage (innerhalb Deutschland, eine Hilfskraft muss gestellt werden)	1200,-



# PURE BEAUTY



## LEUCHTMITTEL UND LEISTUNG

Preis ohne MwSt. in EURO

<b>pureBeauty</b>		<b>27.795,-</b>
<b>Oberteil</b>	26 x beautyLight Röhre (210 cm) 90 x Beauty Booster HyperRed	max. 180 W
<b>Unterteil</b>	16 x beautyLight Röhre (190 cm)	max. 120 W
<b>Nennleistung</b>	9 kW (mit Klima)	

## GERÄTEABMESSUNGEN

**Geschlossen** (Länge x Breite x Höhe)  
2.330 mm x 1.610 mm x 1.480 mm

**Geöffnet** (Länge x Breite x Höhe)  
2.330 mm x 1.440 mm x 1.800 mm

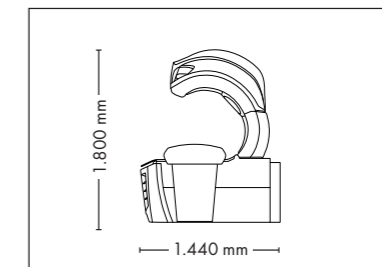
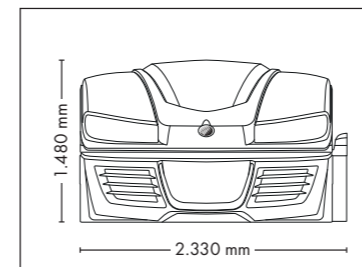

## SERIENAUSSTATTUNG

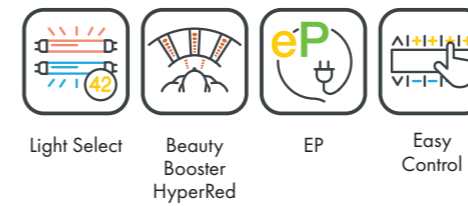

## OPTIONALE FEATURES

## SOUND SYSTEM

## POWER PAKET

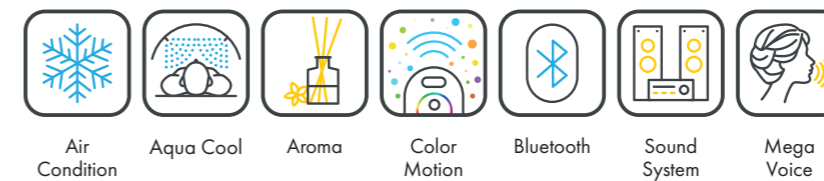

**1.790,- 1.425,- 995,- 1065,- 1.345,-**

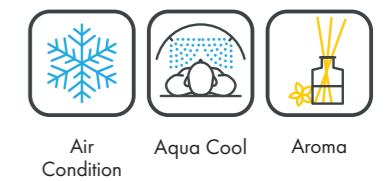

**2.650,-**

## ZUBEHÖR

Preis ohne MwSt. in EURO

• Zentralabluftstutzen	440,-
• Abluftschlauch (Ø 300 mm, weiß, Länge 3 m, 2 Schlauchschellen)	145,-
• Warmluftrückführung	280,-
• megaTimer	350,-
• Transport und Montage (innerhalb Deutschland, eine Hilfskraft muss gestellt werden)	1050,-



# AIRANGEL

DREIFACH  
LUFTENTKEIMUNG  
VOM UV-SPEZIALISTEN



effektive  
Entkeimungs-Technologie



intelligente Steuerung  
der Reinigungsleistung



in Deutschland entwickelt  
und produziert

## UNSICHTBAR UND DOCH SO WICHTIG.

Die Einflüsse der Luftqualität auf unser Leben werden oft unterschätzt. Täglich atmen wir durchschnittlich 10.000 Liter Luft ein und in der aktuellen Situation ist die Qualität dieser Luft umso wichtiger. In geschlossenen Räumen mit Publikumsverkehr können sich Viren, Bakterien und Keime schnell verbreiten.

Viren bewegen sich nicht vereinzelt in der Luft, sondern sind in größeren Tröpfchen eingeschlossen. Beim Atmen stößt jeder Mensch 1.000 bis 50.000 kleinste Tröpfchen (Aerosolpartikel) aus, die sich in der Luft rasch vermehren und zu einer erhöhten Konzentration infektiöser Partikel führen können.



[www.airangel.eu](http://www.airangel.eu)

AIRANGEL

MADE IN GERMANY  
ENTWICKELT  
& PRODUZIERT

LUFTENTKEIMUNG

## AIRANGEL S-60

- 68 x 68 x 23 cm
- 20,0 kg
- bis 600 m<sup>3</sup>/h
- 60 m<sup>2</sup>



## EINSATZMÖGLICHKEITEN.

AirAngel-Luftreinigungssysteme werden überall dort eingesetzt, wo die Qualität der Raumluft eine Rolle spielt und Belastungen zuverlässig neutralisiert werden sollen.

Eine Platzierung von AirAngel-Geräten kann in allen geschlossenen Umgebungen erfolgen. Geeignet für Bereiche mit einem hohen Publikumsaufkommen.

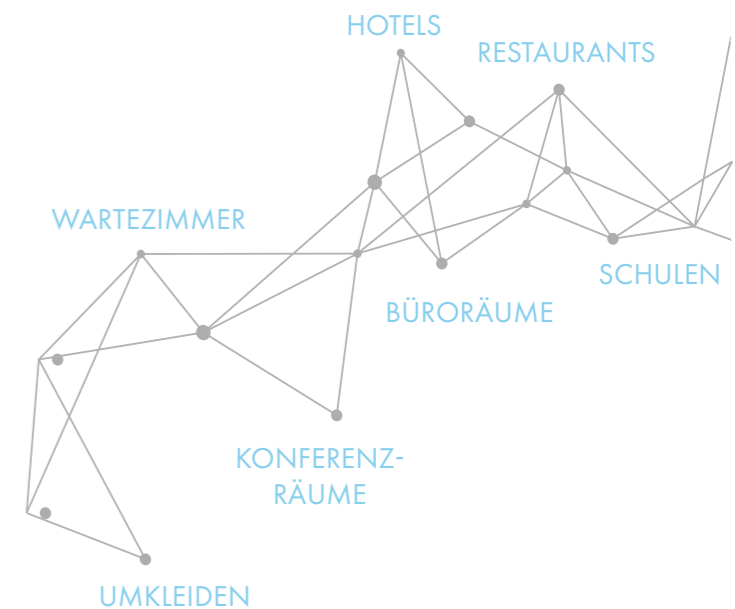
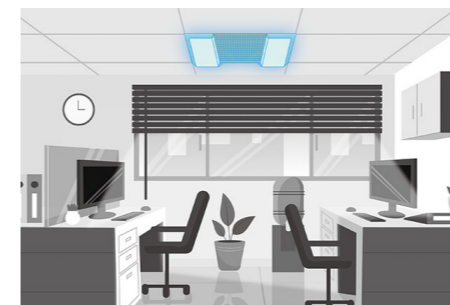

Geräteabmessung



Gewicht



Luftentkeimungs-  
volumen pro Stunde



Geeignete Raumgröße  
bei dreifacher Umwälzung



# DIE ALL IN ONE MARKETING LÖSUNG

Social Media. Unterhaltung. News.

Die individuelle Nähe zum Kunden gewinnt durch die Digitalisierung immer mehr an Bedeutung. Eine persönliche Ansprache und ein kontaktfreudiger Austausch über viele Kanäle hilft dabei aus Kunden Fans zu machen. Aus diesem Grund haben wir SUN TV auf ein neues Level gebracht.

Mit SUN TV<sup>MAX</sup> nehmen wir neben dem klassischen Fernsehprinzip noch die gesamte multimediale Welt mit ins Boot.

SUN TV<sup>MAX</sup> ist eine Kommunikationsplattform, die das digitale Ansprechen der Kunden vereinfacht und zentrali-

siert. Du musst zukünftig nur noch eine Nachricht erstellen, die automatisch über alle Kanäle verteilt wird.

Die Basis von SUN TV bleibt natürlich wie gewohnt bestehen und liefert Dir und Deinen Kunden Unterhaltung, News, Wetter und Horoskope. Zusätzlich haben wir das Hochladen von eigenen Videos und Bildern stark vereinfacht, was die Zusammenarbeit mit Werbepartnern deutlich verbessert und eine weitere Einkommensquelle darstellt.

SUNTV ist ein Branchen-Sender, der seit Jahren in Sonnenstudios auf Sendung ist.

Mit SUNTV<sup>MAX</sup> wurde diese Basis zeitgemäß digitalisiert und auf ein neues Level gebracht.



MAXIMUM DES DIGITALEN MARKENAUFTRITTES

KUNDENBINDUNG DURCH KOMMUNIKATION

**SONNIGE  
KOMMUNIKATION**

**sunTV**  
www.megasun.tv



# KUNDENBINDUNG DURCH

# KOMMUNIKATION

## SUN TV

Der Instore-TV-Sender der Solarienbranche.

Mit einer Mischung von Kurzfilmen mit Sonnen-News, Unterhaltung und täglich aktualisierte Nachrichten bieten Sie mit SUN TV allen Besuchern einen kurzweiligen und unterhaltsamen Aufenthalt in Ihrem Studio.

- \* Kurzfilme zu den Themen: Sonne, Gesundheit und Lifestyle
- \* Aktuelle Nachrichten, Wetter und Horoskope
- \* Einfügen von **eigenem Content**
- \* Vorstellung der neusten Solarien Online Plattformen
- \* Einfügen von **Werbezeiten** für Kooperationspartner (Verkauf Werbefläche)



## SUN TV<sup>MAX</sup>

Full-Service Paket der digitalen Kommunikation.

Das digitale Zeitalter schreitet immer weiter voran und die Kommunikation wird so deutlich vereinfacht. Erreichen Sie mit Hilfe aller Plattformen zentralisiert ihre Kunden und halten Sie sie auf dem laufenden.

- \* Schnelle Anpassung von **Werbenvorlagen**
- \* **Cross-Plattform** posting im Social Media Bereich
- \* Einrichtung eines **Newsletter Systems** mit eigener Adressdatenbank
- \* **Zentrale Verwaltung** von Informationen auf Webseite und Online Plattformen
- \* **Erstellung einer Webseite** auf Basis von bestehenden Templates, oder Einbindung einer bestehenden Seite

ÜBER 100  
SOCIAL MEDIA  
POSTS ALS  
VORLAGEN

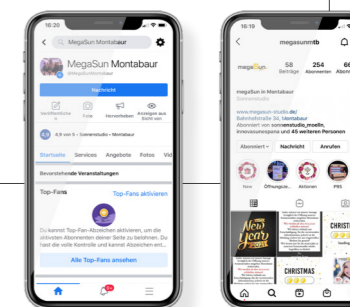



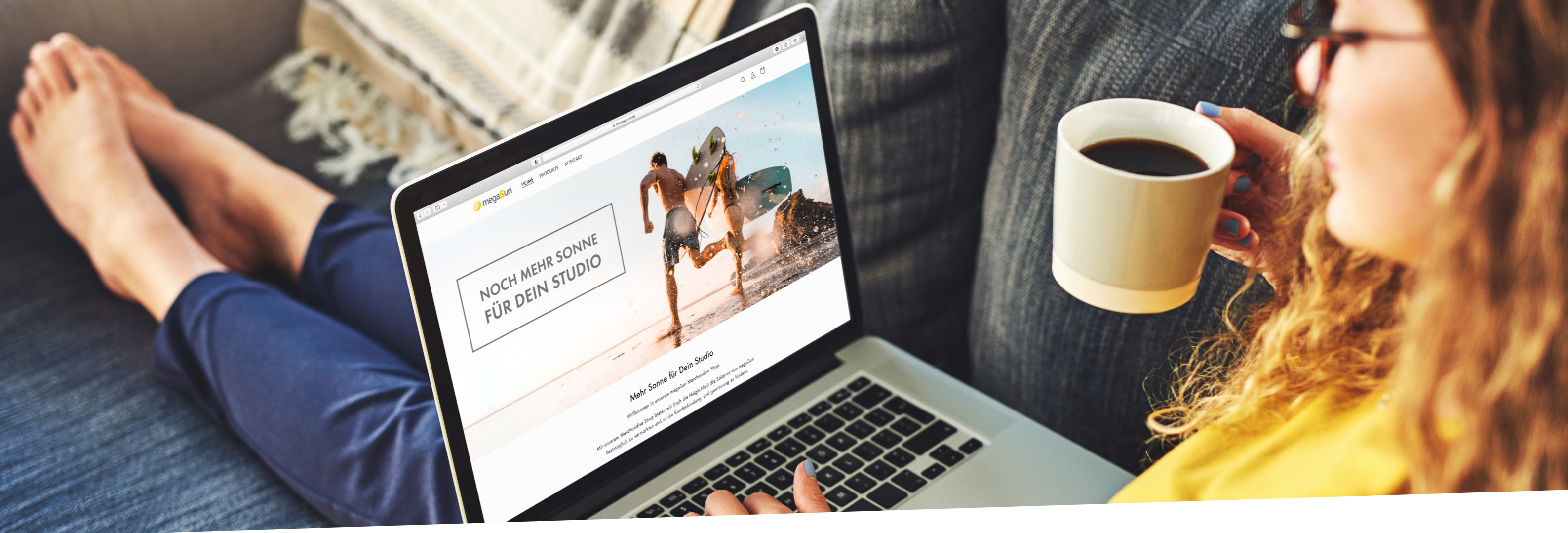

# UNSER MEGASUN MERCHANDISE SHOP IST ONLINE.

Mit unserem Merchandise Shop bieten wir Dir die Möglichkeit die Solarien von megaSun bestmöglich zu vermarkten und so die Kundenbindung- und gewinnung zu fördern.

Finde passende Merchandise Produkte zu Deiner P9/P9S, K-Serie und vieles mehr.

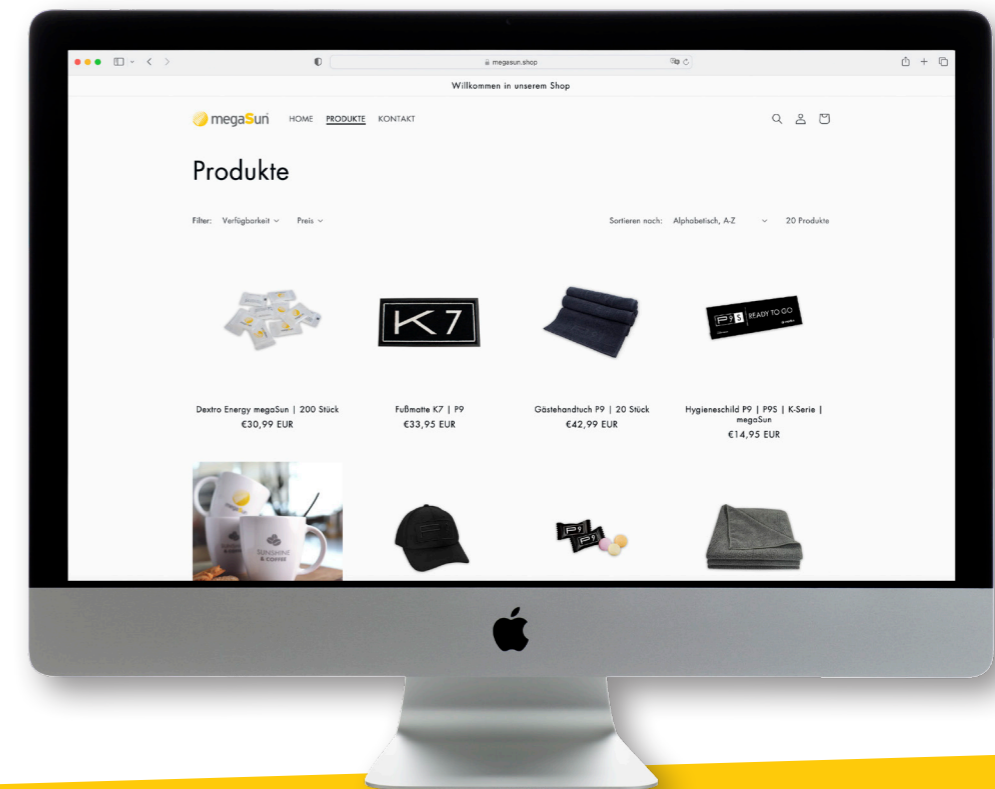

[www.megaSun.shop](http://www.megaSun.shop)

 megaSun®



Diese Preisliste ist gültig ab 04/2024.

Damit verlieren alle bisherigen Preislisten ihre Gültigkeit. Die aufgeführten Preise (in Euro) sind empfohlene Verkaufspreise. Preisstellung ab Werk Dernbach. Technische und ausführungsgemäße Änderungen sowie Preisänderungen und Liefermöglichkeiten vorbehalten. Alle KBL-Gerätepreise verstehen sich ohne Zeitsteuerung.

Der Export oder der Betrieb, der in diesem Katalog aufgeführten KBL-Geräte nach bzw. in die USA und Kanada ist verboten. Die KBL GmbH übernimmt in diesem Fall keine Herstellerhaftung. Es wird ausdrücklich darauf hingewiesen, dass bei Zuwiderhandlungen hohe Haftungsrisiken für den Exporteur und/oder Betreiber entstehen können. Die technische Ausstattung und Ausführung der Solarien erfolgt gemäß den gesetzlichen Vorschriften des jeweiligen Bestimmungslandes.

Die KBL GmbH übernimmt die gesetzlich vorgeschriebene Herstellerhaftung, sowie eine Gewährleistung von 24 Monaten. Ausgenommen sind Verschleißteile wie z.B. Niederdrucklampen, Hochdrucklampen, Starter und Acrylscheiben. Alle Auslieferungen erfolgen auf Basis unserer gültigen „Allgemeinen Geschäftsbedingungen“.



**ACS:** Steuert, abhängig von der Raumtemperatur die Intensität der Belüftung und somit den Geräuschpegel.



**Air Condition:** Das Hochleistungsklimagerät garantiert eine angenehme Kühlung während der Besonnung.

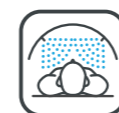

**Aqua Cool:** Der erfrischende und vitalisierende Wasserdampf aus zwei speziellen, tropffreien Düsen.



**Aroma:** Auf Wunsch wird die Luft während der Besonnung aromatisiert.



**Beauty Booster HyperRed:** Extraintensives Beauty-Licht für schöne Haut und angenehmes Hautgefühl.



**Bluetooth:** Smartphone per Bluetooth ganz einfach mit dem Solarium verbinden. Und die persönliche Playlist während der Besonnung hören.



**bodyCool:** Die innovative Rundumlüftung von megaSun mit vier separaten Luftzuführungen sorgt für einen unvergleichlichen Frische-Kick.



**bodyFan:** Eine erfrischende Lüftung macht die Besonnung zum Entspannungs-Erlebnis.



**colorMotion:** Innovative LED-Technik mit Emotionen. Steuerung des gewünschten Farbkonzeptes über Touch-Fernbedienung.



**colorMotion plus:** Dynamisches Lichtdesign für das Chassis. Die Steuerung erfolgt über die Touch-Fernbedienung.



**cpi Energy:** Weniger Energieverbrauch, mehr Leistung und längere Lebensdauer der Röhren; Einstellung am Display bzw. per Knopfdruck auf alle gängigen UV-Normen.



**Easy Control:** Benutzerfreundliche Bedienung aller wichtigen Funktionen während der Besonnung. Klar strukturiert und intuitiv.



**electronic Power:** Vorschaltgeräte, die den Energieverbrauch (ca. 33%) und das Gewicht der Solarien um fast 100kg deutlich reduzieren.



**Facial System:** Gesichtsbräuner mit spezialbeschichteten Filterscheiben und Alu-Reflektoren. Maximaler Besonnungs-Komfort für Gesicht und Dekolleté.



**Glass Facial System:** Gesichtsbräuner mit spezialbeschichteten Filterscheiben und Glas-Reflektoren. Maximaler Besonnungs-Komfort für Gesicht und Dekolleté.



**Intelligent Control System:** Intuitive Funktionssteuerung für Kunden vor der Besonnung. Einfacher Zugang zu Wartungs- und Serviceeinstellungen für Betreiber.



**Light Select:** Anzahl der Niederdrucklampen und je nach Serie Auswahlmöglichkeit von sechs perfekt abgestimmten Spektral-Kombinationen im Körperbereich: vitaSun, hybridSun, extraSun, smartSun, beautySun und pureSun.



**Matrix Lightshow:** Über 2.400 Spezial-LED's für außergewöhnliche Licht-Animationen in Form und Farbe.



**Mega Voice:** Eine angenehme Stimme führt schnell und einfach durch die Bedienfunktionen des Solariums. Wohlfühlen garantiert, bis hin zur Verabschiedung.



**preSelection:** Bedienerfreundliches Display, außen am Solarium/Collarium®. Wohlfühleinstellungen können so bereits vor der Anwendung bequem vorgenommen werden.



**Sonne wahlweise:** UV-Licht auf Wunsch zu- oder abschaltbar (nur beim Collarium®).



**Sound System:** Individuell bestückbar und in das Solarium integriert. Das Soundsystem für ein brillantes Klangerlebnis.



**SunSphere Facials:** Ein Quantensprung in der UV-Technologie garantiert beste Bräunungsergebnisse für Gesicht und Dekolleté.



**SunSphere Legs:** Zwei Einheiten mit je fünf UVA-LED's und asphärischen Linsen für extra schöne Bräune auf Fußrücken und Schienbein.



**SunSphere Shoulders:** Hochleistungs-LED's und asphärische Glaslinsen sorgen für einen schönen Teint im Schulterbereich.



**vibraNano:** Seitenalternierende Vibrationsplatte mit spiegelgleicher Oberfläche.



**Video Player:** Erklärende Videos helfen Ihren Kunden in den Kurzurlaub zu starten. Zusätzlich können individualisierte Videos mit Werbebotschaften eingespielt werden.



**Wireless Charging:** Alle geeigneten Smartphones ganz einfach ohne Kabel während der Besonnung aufladen.



**X-tra Tan:** Gleichmäßige und intensive Besonnung im Schulterbereich durch moderne Hochdrucksysteme mit Filterscheiben und Reflektoren aus Glas.

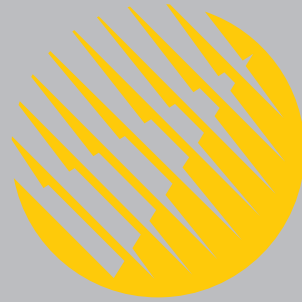

SUN IS LIFE

Besuchen Sie uns online auf  
· [www.megaSun.de](http://www.megaSun.de) ·



KBL GmbH – The Beauty & Health Company · Ringstraße 24-26 · D – 56307 Dernbach  
fon +49 (0)2689.9426-0 · fax +49 (0)2689.9426-66 · e-mail [info@kbl.de](mailto:info@kbl.de)