



Design by
STUDIO F·A·PORSCHE



IT ALL STARTS WITH A DREAM

Solarium in den Fußstapfen des legendären Porsche 911. Beeindruckende Technik und atemberaubendes Design in vollendeter Symbiose. Die Ikone Porsche 911, designed von dem legendären Prof. Ferdinand Alexander Porsche, fasziniert Menschen auf der ganzen Welt. Und so war es unser Traum, das Studio F. A. Porsche für ein ambitioniertes Projekt zu gewinnen, um Form und Funktionalität in perfekten Einklang zu

bringen. Aus dem Traum wurde Wirklichkeit: Mit der P9-Serie präsentiert KBL in enger Zusammenarbeit mit dem Studio F. A. Porsche eine Weltneuheit, die neue Maßstäbe im Solarien-Design setzt. Die P9 vereint einzigartiges Design mit herausragender technischer Performance. Innovation, die Kunden in ihren Bann zieht. Und zugleich eine Hommage ist an das, was uns alle belebt und inspiriert: Die Sonne.

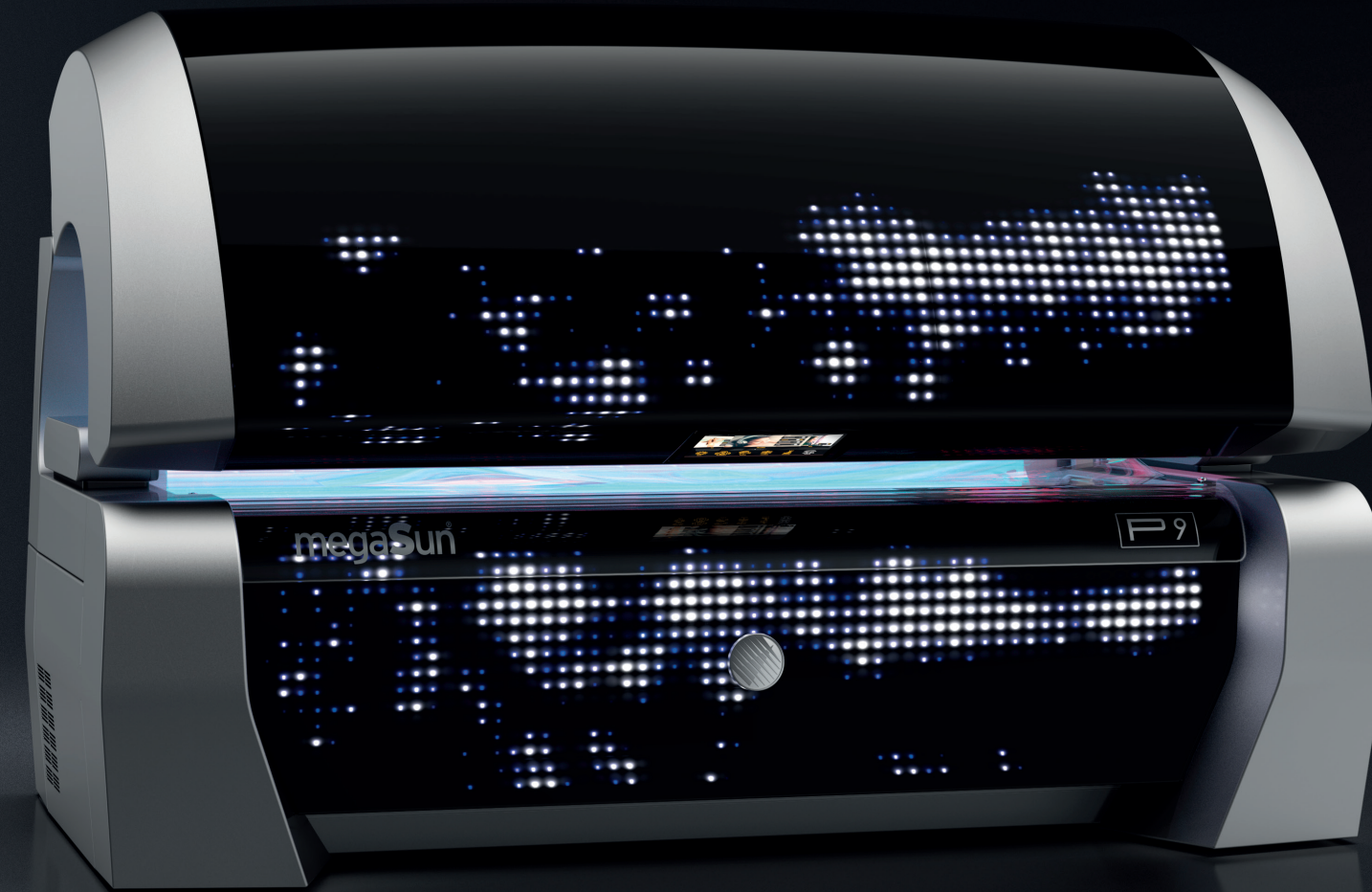



Design by
STUDIO F·A·PORSCHE



SONNEN IN SCHÖNSTER FORM

Konzipiert, um zu faszinieren: Mit der Matrix Lightshow setzt die P9 neue Design-Maßstäbe. Und überzeugt mit einer Ausstattung, die keine Wünsche offen lässt. Für ein unvergessliches Solarien-Erlebnis.

Features



Matrix Light



Wireless Charging



Intelligent Control System



Easy Control



Glass Facial System



Beauty Booster HyperRed



X-Tra Tan



Sound System



Mega Voice



Bluetooth



Aqua Cool



Aroma



Air Condition

 megaSun

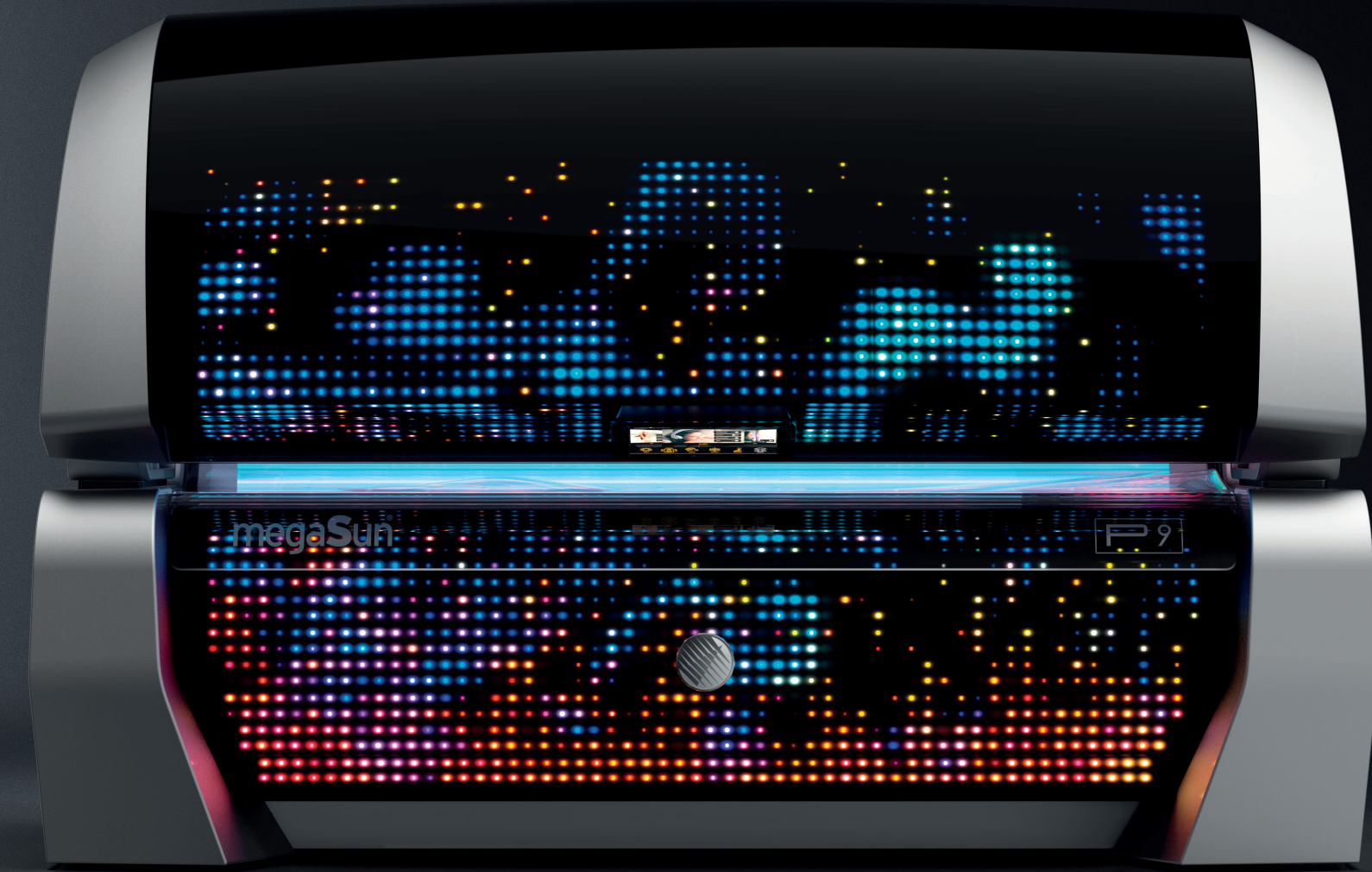

Design by
STUDIO F·A·PORSCHE

A STARGAZING LIGHTSHOW

Blickfang und faszinierende Erscheinung.

Vom ersten Augenblick an zieht die P9 mit ihrer Matrix Lightshow in ihren Bann. Über 2.400 einzeln ansteuerbare Spezial-LEDs erlauben außergewöhnliche Licht-Animationen in Form und Farbe. Die P9 ist serienmäßig mit einer Vielzahl auswählbarer Lightshow-Programme ausgestattet.



Matrix Light

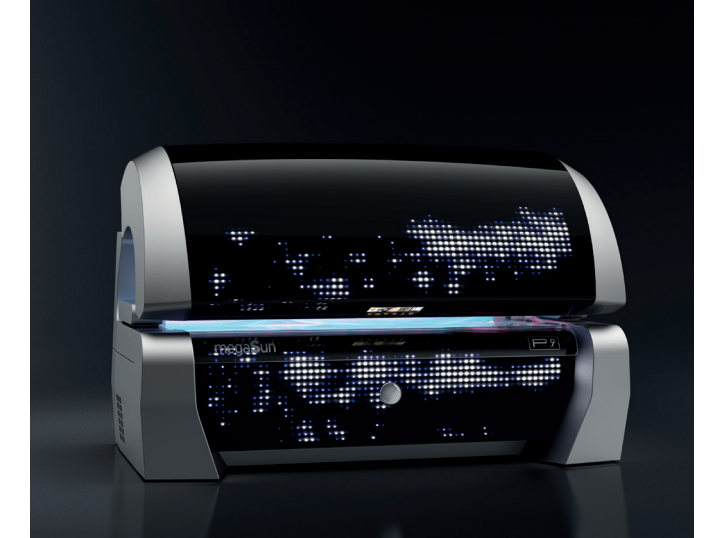

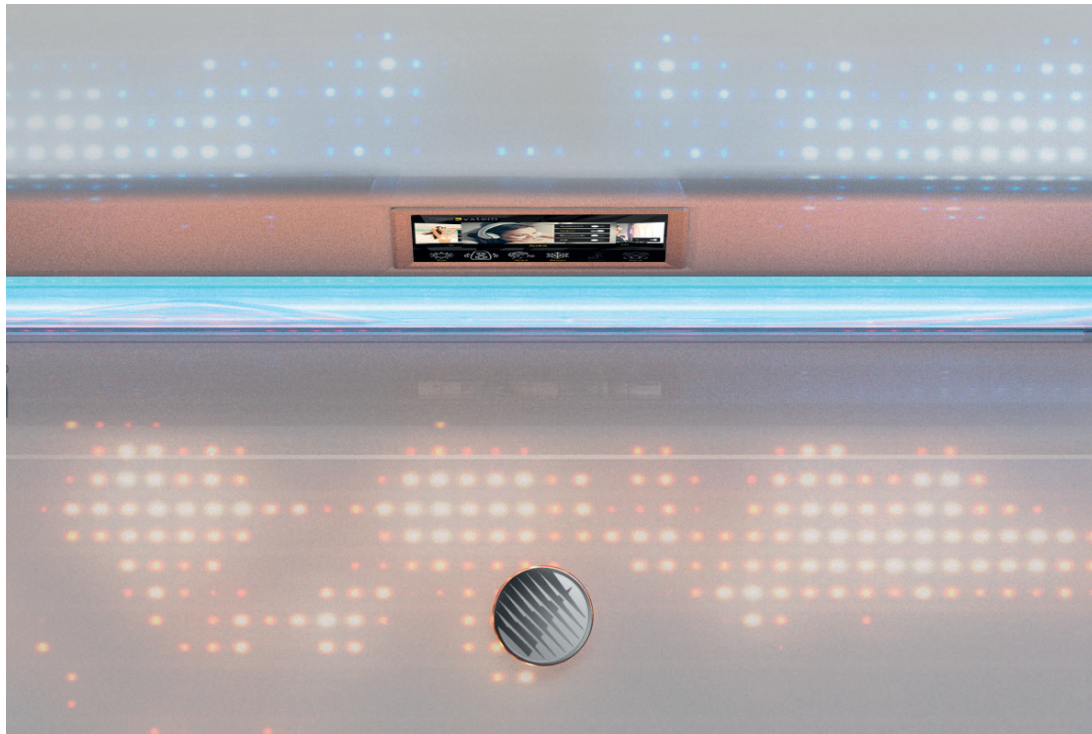

HIGHLIGHT IN BLACK OR WHITE.

Die P9 von KBL: Vom Start weg eine Design-Ikone.

Für alle Studio-Konzepte die passende Wahl: Mit zwei Chassis-Farben ist die P9 in jedem Ambiente ein echtes Highlight. Optik und Ausstattung der P9 machen jede Besonnung zum echten Erlebnis, das Kunden immer wieder auf's Neue fasziniert.



 megaSun



Design by
STUDIO F·A·PORSCHE

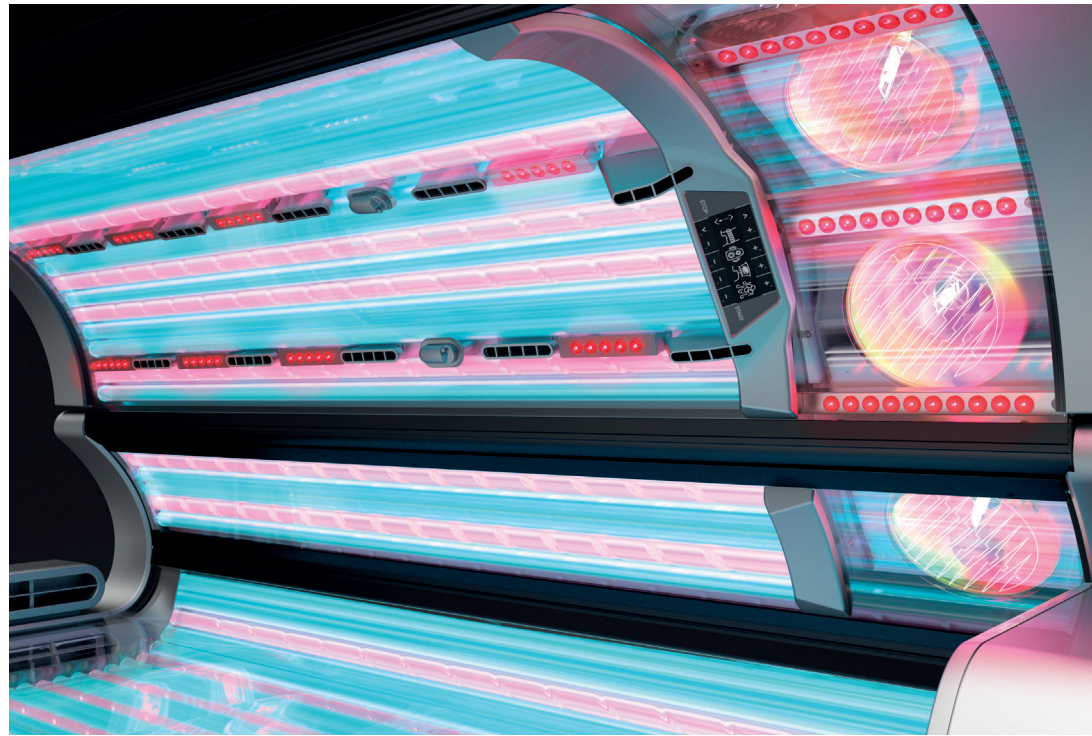

PERFORMANCE LEADER.

Performance, die keine Wünsche offen lässt: Intensives Sonnen-Licht und hautpflegendes Beauty-Licht für Gesicht & Dékolleté, speziell aufeinander abgestimmt in zwei Varianten. Dazu vier mögliche Spektral-Kombinationen im Körper-Bereich. Mit optimal verteilten Beauty-Boostern von Kopf bis Fuß.



Beauty
Booster
HyperRed



Glass
Facial
System



Light
Select



ATTENTION TO DETAIL.

Ein echtes Design-Highlight: Schulterbräuner und Sound-System in perfekter Symbiose. Extra Sonnen-Licht, brillantes Klangerlebnis und sprachgestützte Führung durch die Bedien-Funktionen. First-Class-Komfort, der höchsten Ansprüchen gerecht wird.



X-Tra Tan

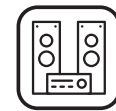

Sound
System



Mega
Voice

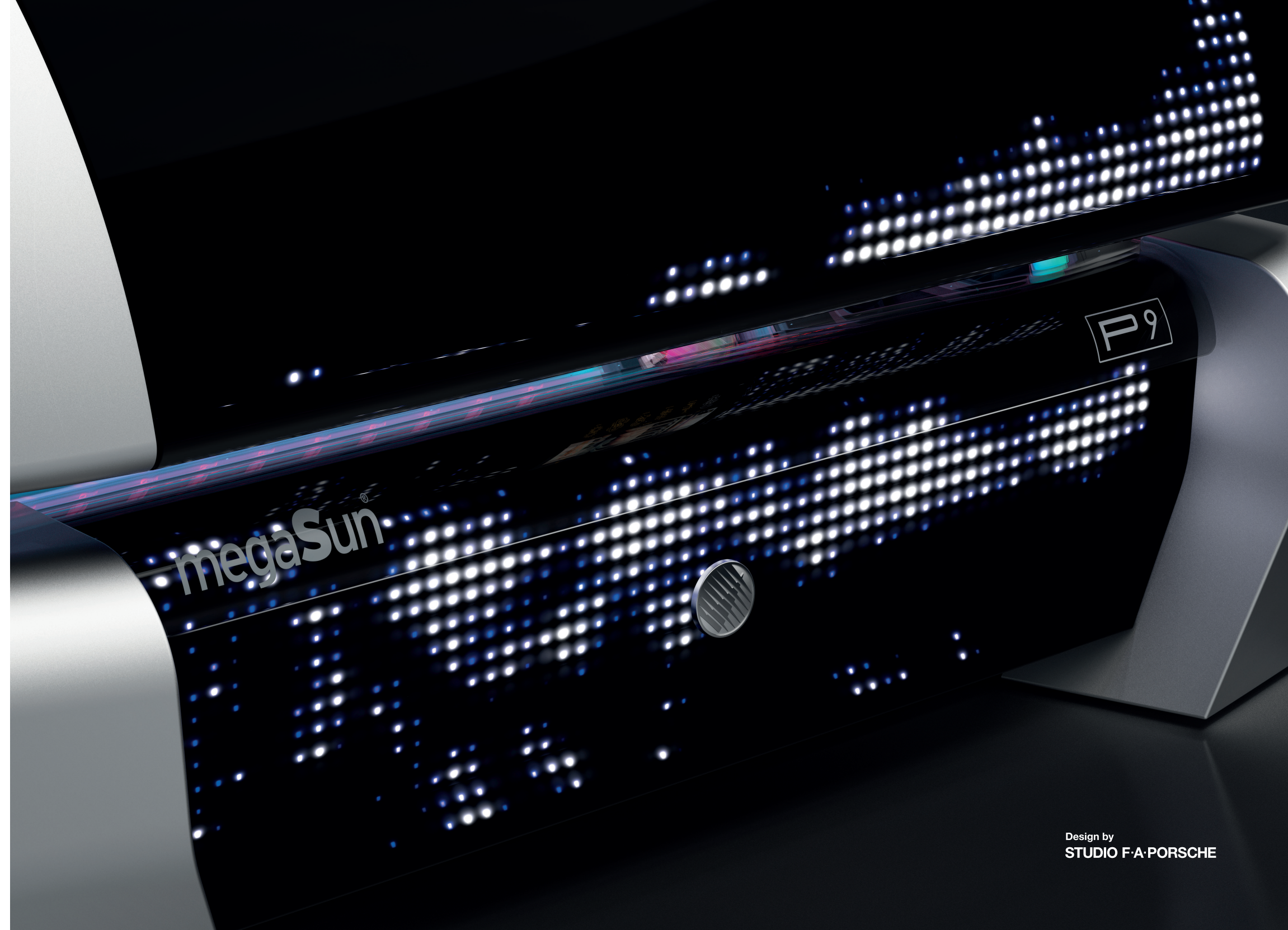



Design by
STUDIO F·A·PORSCHE

FOLLOW YOUR INTUITION.

Kunden lieben die einheitliche Bedien-Logik in allen KBL-Solarien. Die P9 glänzt mit bewährten Funktions-Symbolen in neuer Optik, klar strukturiert und intuitiv zu bedienen. Benutzerfreundlichkeit par Excellence.



Easy
Control

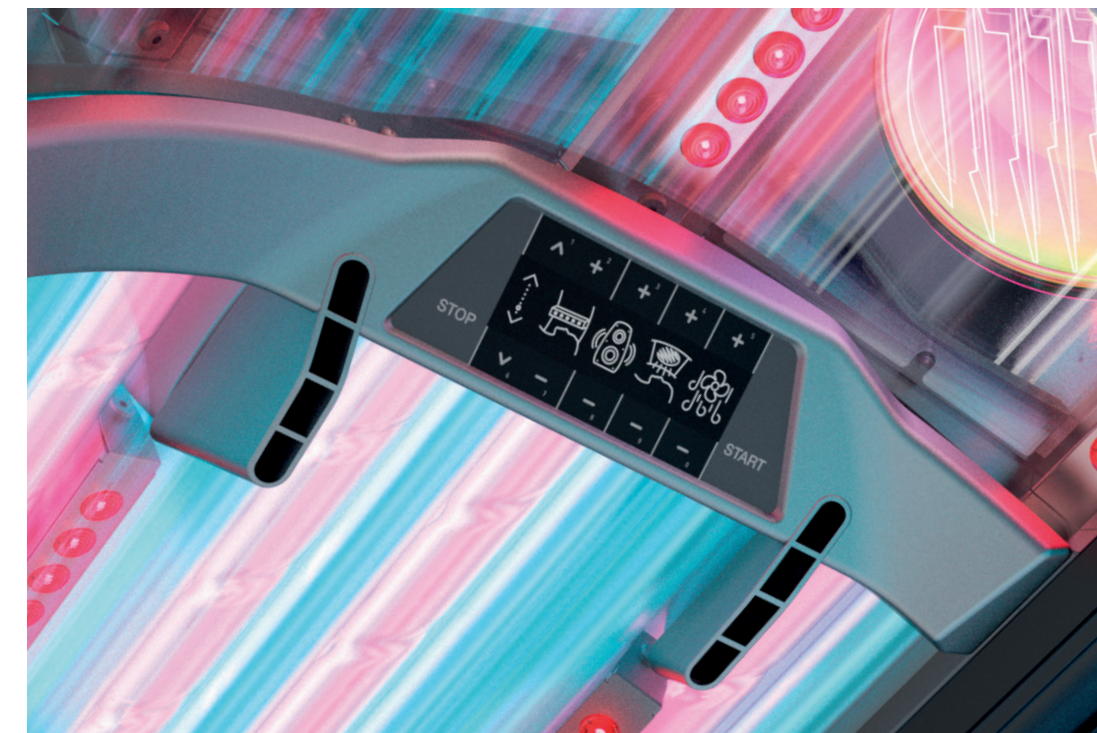

SMART CONTROL.

Das Intelligent Control System in neuem Look: Individuelle Kundenwünsche und Komfortmerkmale lassen sich schon vor der Besonnung über das intuitive Touch-Display einstellen. Und Betreiber haben einen einfachen Zugang zu allen wichtigen Wartungs- und Serviceeinstellungen.



Intelligent
Control
System





BREATHE. RELAX. ENJOY.

Air Condition für ein optimales Klima während der Besonnung. Aqua Cool mit vitalisierendem Wasserdampf für eine angenehme Erfrischung. Aromatisierung der Luft für ein wohltuendes Duftlebnis. Sonne ganz entspannt genießen.



Air
Condition



Aqua Cool



Aroma



TOTALLY WIRELESS.

Weltneuheit in der P9 von KBL: Wireless Charging für alle geeigneten Smartphones als ideale Ergänzung zur Bluetooth-Funktion. Kunden legen das Gerät einfach auf das entsprechende Symbol ab und schon lädt das Smartphone während der Besonnung. Ganz ohne lästige Kabel.



Wireless
Charging



Bluetooth



AUSSTATTUNG GANZ NACH WUNSCH.

P9 hybridSun



P9 extraSun



P9 smartSun



P9 beautySun

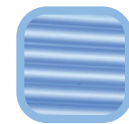

pureSunlight
Intensives Sonnen-Licht
für optimale Bräunungsergebnisse.



beautyLight
Hautpflegendes Beauty-Licht
für ein besonders schönes Hautbild.



smartSunlight
Intensives Sonnen-Licht, kombiniert
mit hautpflegendem Beauty-Licht.



extraSunlight
Sonnen-Licht mit hohem UVB-Anteil
für verstärkten Pigmentaufbau und
Vitamin-D-Bildung.



pure Sunlight smart Sunlight beauty Booster pure Facials

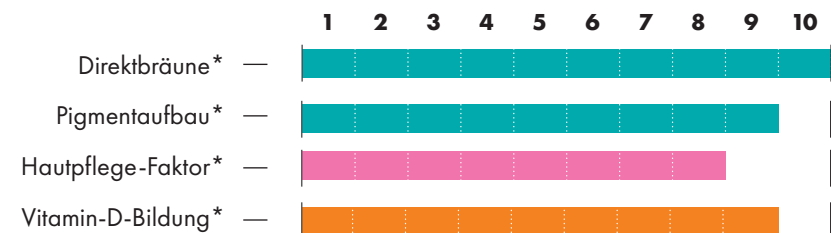

*Modellhaft vergleichende Darstellung



pure Sunlight extra Sunlight beauty Booster pure Facials

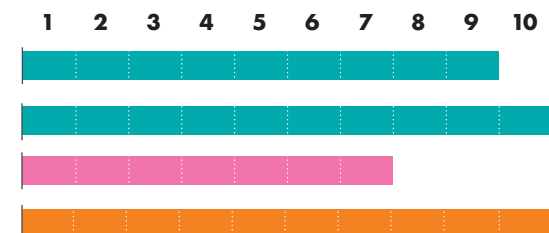

smart Sunlight beauty Booster pure Facials

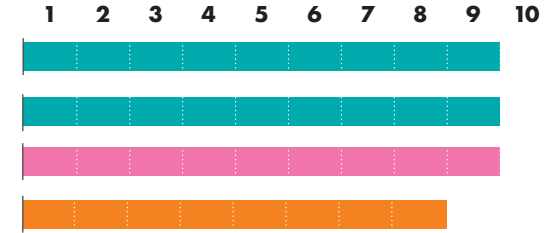

pureFacials
Intensives Sonnen-Licht
für Gesicht und Dekolleté.



smartFacials
Intensives Sonnen-Licht plus
hauptpflegendes Beauty-Licht
für Gesicht und Dekolleté.



beautyBooster HyperRed
Extraintensives Beauty-Licht
für schöne Haut.



pure Sunlight beauty Light beauty Booster smart Facials

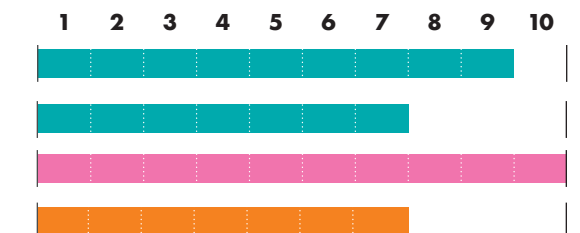

— Direktbräune*
— Pigmentaufbau*
— Hautpflege-Faktor*
— Vitamin-D-Bildung*



P9

Ausstattung Röhren

hybridSun

Oberteil

18 x 200 W (max.) pureSunlight Röhren
 8 x 200 W (max.) smartSunlight Röhren
 4 x 700 W pureFacials
 70 x Beauty Booster HyperRed

Unterteil

16 x 200 W (max.) pureSunlight Röhren
 8 x 200 W (max.) smartSunlight Röhren

extraSun

20 x 200 W (max.) pureSunlight Röhren
 6 x 200 W (max.) extraSunlight Röhren
 4 x 700 W pureFacials
 70 x Beauty Booster HyperRed

24 x 200 W (max.) pureSunlight Röhren

smartSun

26 x 200 W (max.) smartSunlight Röhren
 4 x 700 W pureFacials
 70 x Beauty Booster HyperRed

24 x 200 W (max.) smartSunlight Röhren

beautySun

18 x 200 W (max.) pureSunlight Röhren
 8 x 200 W (max.) beautyLight Röhren
 4 x 500 W smartFacials
 70 x Beauty Booster HyperRed

16 x 200 W (max.) pureSunlight Röhren
 8 x 200 W (max.) beautyLight Röhren

TECHNISCHE DATEN

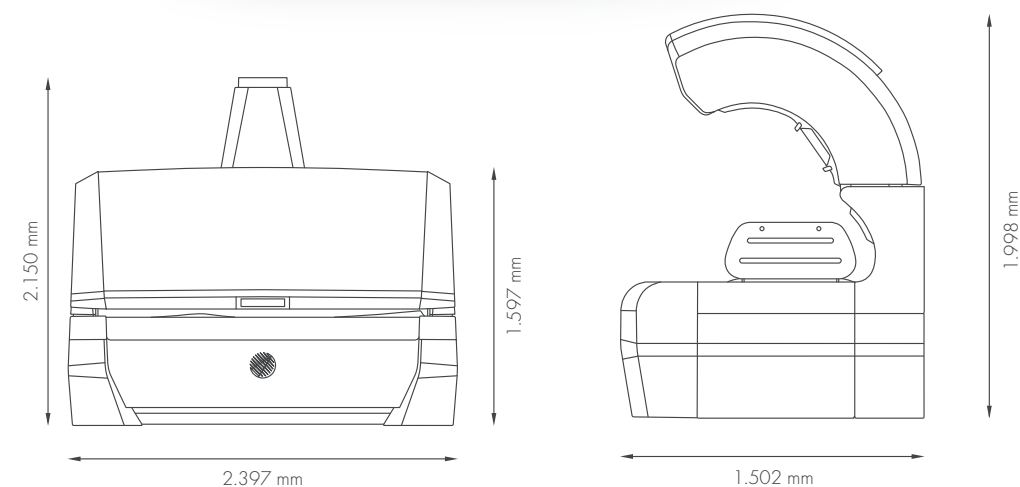

Maximaler Stromverbrauch	14,5 kW
Gewicht	ca. 785 kg (mit Klimagerät)
Belastbarkeit Liegscheibe	max. 150 kg
Elektrische Werte Anschluss	
Netzspannung	400 V / ~3N / 50 Hz
Sicherungen	K-Automat 3-polig / 3 x 25 A mit FI (RCD)

Aufstellungsort

In trockenen Räumen (Kabine) mit ausreichender Be- und Entlüftung

Kabinenmaß: 2.600 mm (Breite) x 2.300 mm (Tiefe)

Relative Luftfeuchtigkeit: max. 70%

Raumtemperatur: max. 30°C

Mindestabstand zur Seitenwand: 100 mm

Minimale Raumhöhe: 2.400 mm

Abstand zur Rückwand: 0 mm

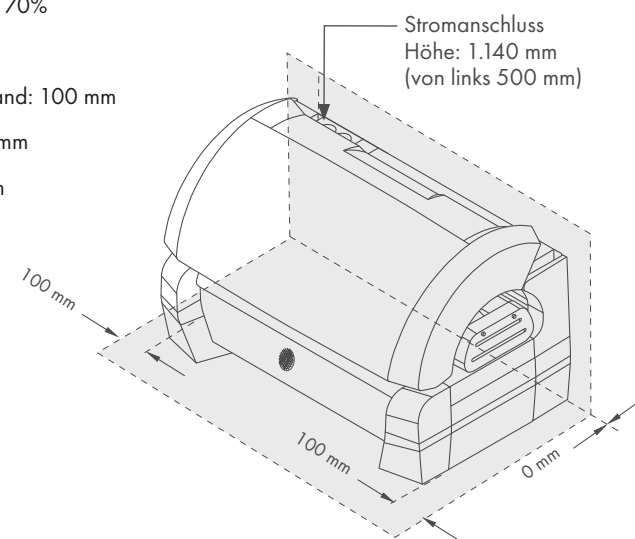

Abmessungen (in Millimeter) Länge x Breite x Höhe

Geschlossen: 2.397 mm x 1.502 mm x 1.597 mm (2.150 mm h mit Abluft)

Geöffnet: 2.397 mm x 1.502 mm x 1.998 mm (2.150 mm h mit Abluft)

FEATURE-HIGHLIGHTS

Icons und ihre Bedeutung



Matrix Lightshow: Über 2.400 Spezial-LEDs für außergewöhnliche Licht-Animationen in Form und Farbe.



Wireless Charging: Alle geeigneten Smartphones ganz einfach ohne Kabel während der Besonnung aufladen.



Intelligent Control System: Intuitive Funktionssteuerung für Kunden vor der Besonnung. Einfacher Zugang zu Wartungs- und Serviceeinstellungen für Betreiber.



Easy Control: Benutzerfreundliche Bedienung aller wichtigen Funktionen während der Besonnung. Klar strukturiert und intuitiv.



Glass Facial System: Gesichtsbräuner mit spezialbeschichteten Filterscheiben und Glas-Reflektoren. Maximaler Besonnungs-Komfort für Gesicht und Dekolleté.



Beauty Booster HyperRed: Extraintensives Beauty-Licht für schöne Haut und angenehmes Hautgefühl.



Light Select: Vier speziell aufeinander abgestimmte Spektral-Kombinationen im Körperbereich: hybridSun, extraSun, smartSun und beautySun.



X-tra Tan: Gleichmäßige und intensive Besonnung im Schulterbereich durch moderne Hochdrucksysteme mit Filterscheiben und Reflektoren aus Glas.



Air Condition: Das Hochleistungsklimagerät garantiert eine angenehme Kühlung während der Besonnung.



Aqua Cool: Der erfrischende und vitalisierende Wasserdampf aus zwei speziellen, tropffreien Düsen.



Aroma: Auf Wunsch wird die Luft während der Besonnung aromatisiert.

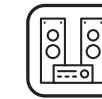

Sound System: Individuell bestückbar und in das Solarium integriert. Das Soundsystem für ein brillantes Klangerlebnis.



Bluetooth: Smartphone per Bluetooth ganz einfach mit dem Solarium verbinden und die persönliche Playlist während der Besonnung hören.



Mega Voice: Eine angenehme Stimme führt schnell und einfach durch die Bedienfunktionen des Solariums. Wohlfühlen garantiert – bis hin zur Verabschiedung.

Design must be honest!

»Design must be honest« – vier Worte Ferdinand Alexander Porsches machen klar, dass Design nicht nur Dekoration oder oberflächliche Verschönerung ist, sondern die möglichst perfekte Symbiose von Form und Funktion. Diese kann erst entstehen, wenn man die Funktionalität eines Produkts vollkommen erfasst hat.



Als das Studio 1972 in Zell am See gegründet wurde, hatte F. A. Porsche bereits den Beweis für diese Philosophie angetreten: mit dem Entwurf des Porsche 911. Ein schnörkelloses, zeitloses Design, das wie ein perfekt sitzender Anzug der technischen Essenz des Sportwagens Ausdruck verleiht. Ein leidenschaftlicher Aus-

druck von Bewegung - selbst im unbewegten Zustand. Die Faszination für puristisches Design treibt das Studio F. A. Porsche bis heute an. Sie durchdringt alle Bereiche, für die das Studio F. A. Porsche auch im 21. Jahrhundert Objekte gestaltet: In Produkt-, Transport- und Raumdesign.

STUDIO F·A·PORSCHE



KBL GmbH – The Beauty & Health Company · Ringstraße 24-26 · 56307 Dernbach
fon +49 (0) 26 89 - 94 26 - 0 · fax +49 (0) 26 89 - 94 26 - 66 · e-mail: info@kbl.de

www.megaSun.de



Copyright 2019 KBL GmbH, Germany · Irrtümer und Fehler vorbehalten
Spezifikation und technische Daten können jederzeit ohne Ankündigung verändert werden.

Art.-Nr. 3010170274