



Design by  
STUDIO F·A·PORSCHE





# QUANTENSPRUNG IN DER UV-TECHNOLOGIE

UVA- und Beauty-LED's

Asphärische Glaslinsen

Optimale Spektral-Abstimmung

Homogene Ausleuchtung

Gleichbleibend hohe Leistung

Reduzierter Stromverbrauch

Mit der P9 hat KBL unter dem Motto ‚Sunshine meets Design‘ in Zusammenarbeit mit dem Studio F. A. Porsche eine neue Ära im Solarien-Design eingeleitet. Mit der P9S setzt KBL jetzt neue Maßstäbe in Sachen UV-Technologie für Gesicht und Dekolleté. Bisherige UV-Systeme erzeugen hier während der Besonnung unerwünschte Hitze durch Infrarotstrahlung, die nach dem Sonnenbad häufig zu geröteter oder gespannter Haut führt. Das neue LED-basierte SunSphere-System der P9S vermeidet diese ungewollte Infrarotstrahlung und setzt nur auf die bei der

Besonnung gewünschten Wellenlängen. Homogen verteilt durch asphärische Glaslinsen. Blaue UVA-LED's garantieren hervorragende Direktpigmentierung für eine direkt sichtbare Bräune. Rote Beauty-LED's pflegen die Haut schon beim Sonnen. Und gelbe UVB-Speziallampen bauen Pigmente und Vitamin D auf. Die perfekte Spektralkombination für ein unvergleichliches Bräunungs-Erlebnis. Darüber hinaus bietet das neue SunSphere-System gleichbleibend hohe LED-Leistung, macht Brennerwechsel überflüssig und reduziert den Stromverbrauch drastisch.

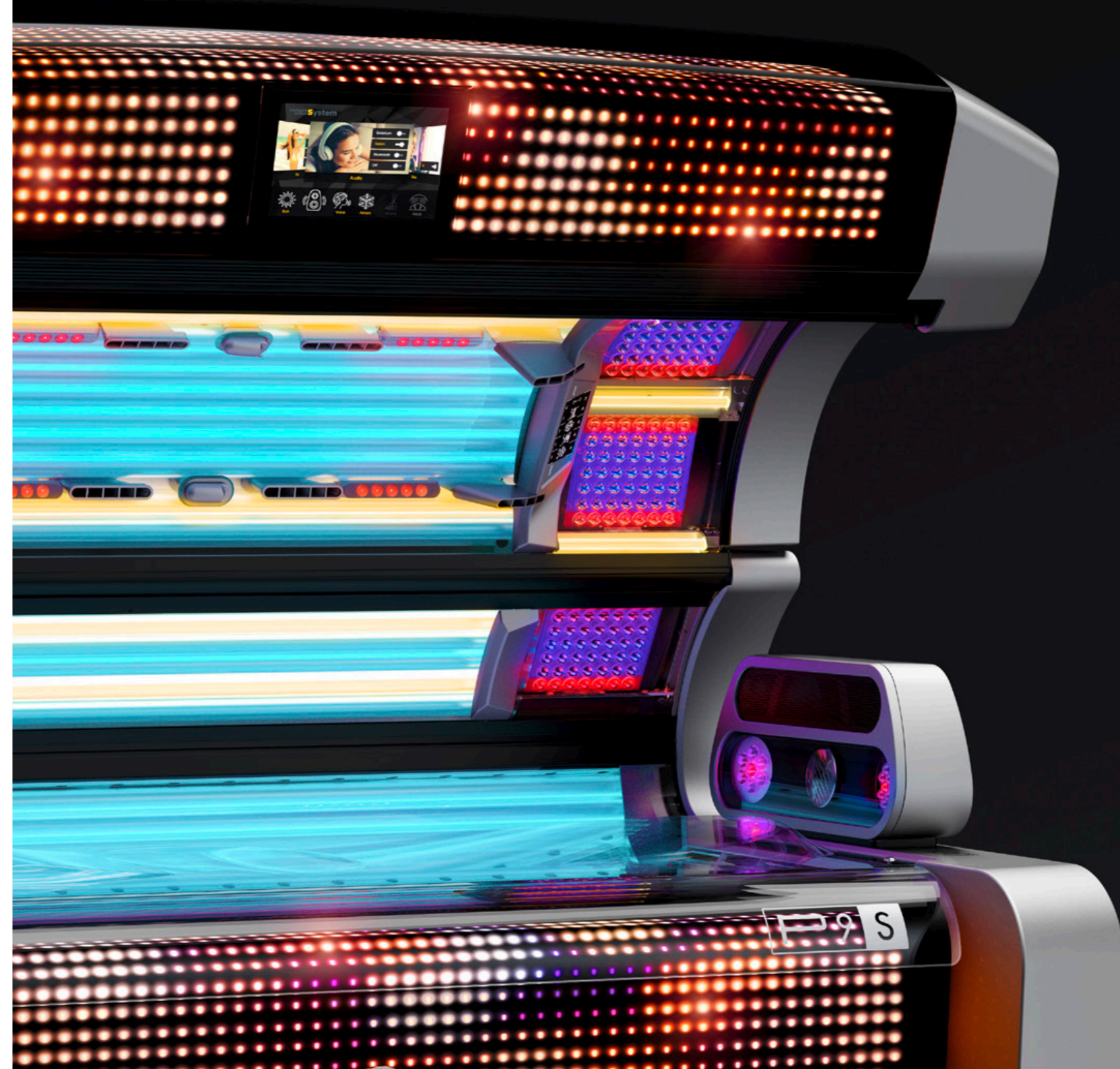

P9S

## DIE ZUKUNFT DER SONNE

 SUNSPHERE



SunSphere  
Facials



SunSphere  
Shoulders



SunSphere  
Legs



SunSphere  
UVA-LED's



SunSphere  
Beauty LED's

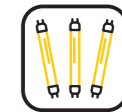

UVB-  
ThinLights

Ein Quantensprung in Sachen Spektral-Technologie, den man bereits auf den ersten Blick sieht. Hochleistungs-LED's erzeugen nur die für eine schöne Bräune und sanfte Besonnung gewünschten Wellenlängen.

Asphärische Linsen vor den LED's garantieren dabei eine absolut homogene Ausleuchtung von Gesicht und Dekolleté. Sofort erlebbarer Fortschritt, der bei der P9S auch im Fuß- und Schulterbereich zum Einsatz kommt.

## Features



Matrix Light



Video  
Player



Wireless  
Charging



Intelligent  
Control  
System



Easy  
Control



Beauty  
Booster  
HyperRed

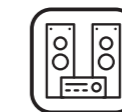

Sound  
System



Mega  
Voice



Bluetooth



Aqua Cool



Aroma



Air  
Condition

# SONNE IN BESTFORM

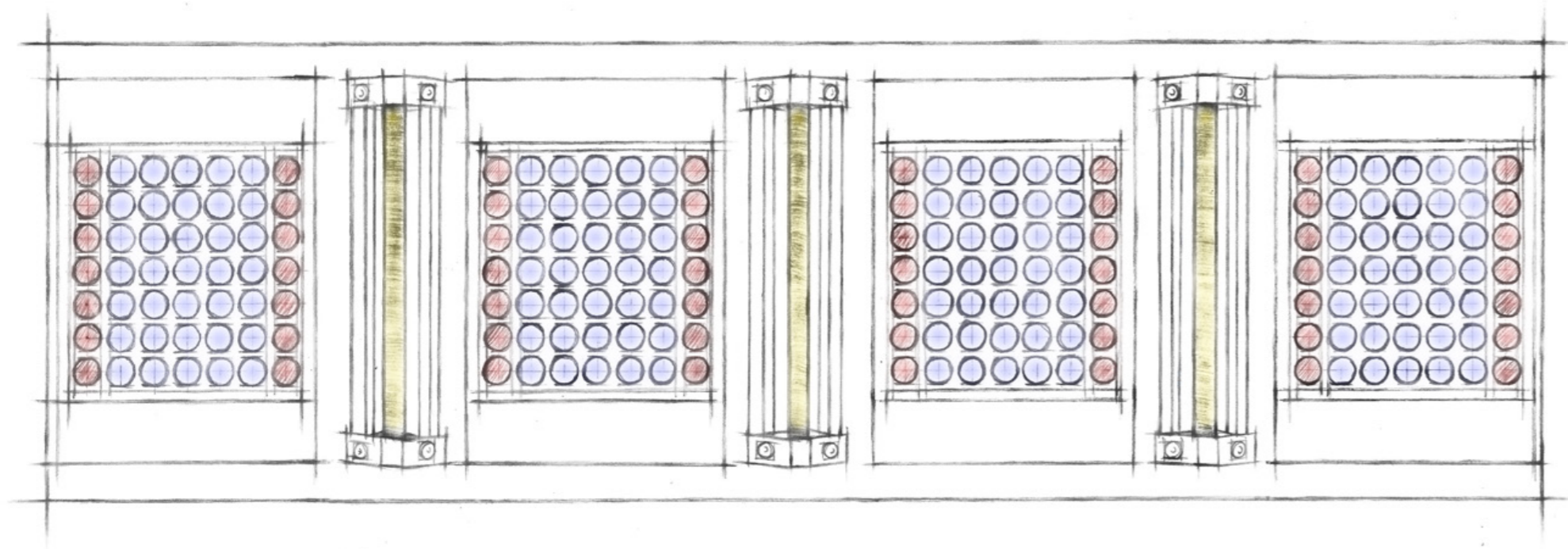

## 140 UVA-LED's

Schöne Bräune ganz nach Wunsch. 140 blaue UVA-LED's garantieren eine optimal dosierbare Direktpigmentierung von Gesicht und Dekolleté.

## 3 UVB-SPEZIALLAMPEN

Die perfekt ausbalancierte Dosis von drei gelben UVB-Speziallampen baut neue Farbpigmente und Vitamin D in der Haut auf.

## 56 BEAUTY LED's

Mit 56 roten Beauty-LED's pflegt die P9S Gesicht und Dekolleté schon beim Sonnen und regt dabei die Sauerstoffversorgung in der Haut an. Für einen wunderschönen Teint und ein samtweiches Hautgefühl.



SunSphere  
Facials



# DURCHDACHT BIS INS LETZTE DETAIL

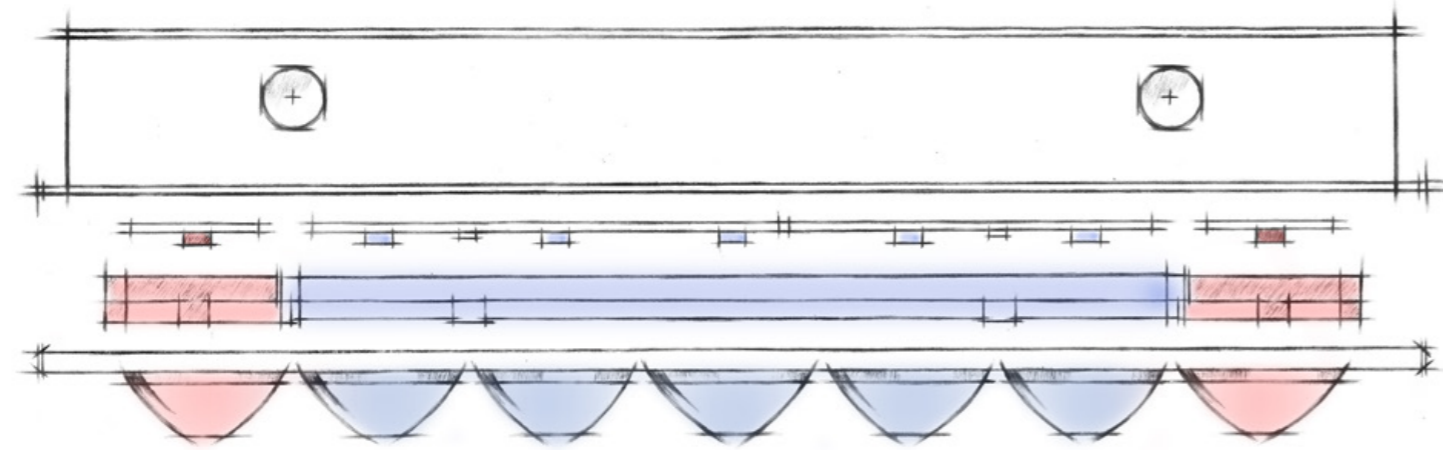

Der innovative Kühlkörper macht Lüfter überflüssig und reduziert die Geräuschentwicklung, für entspanntes Sonnen.

Jedes der vier SunSphere-Felder kombiniert Spezial-Platinen mit spektral perfekt aufeinander abgestimmten UVA-LED's und Beauty-LED's.

Ein Passepartout aus Acryl schottet die Hochleistungs-LED's gegen Staubeintrag ab und vermeidet Reinigungsaufwand.

Die Filterscheibe mit 49 asphärischen Glaslinsen bietet eine optimale Ausleuchtung von Gesicht und Dekolleté, ganz ohne Hotspots.

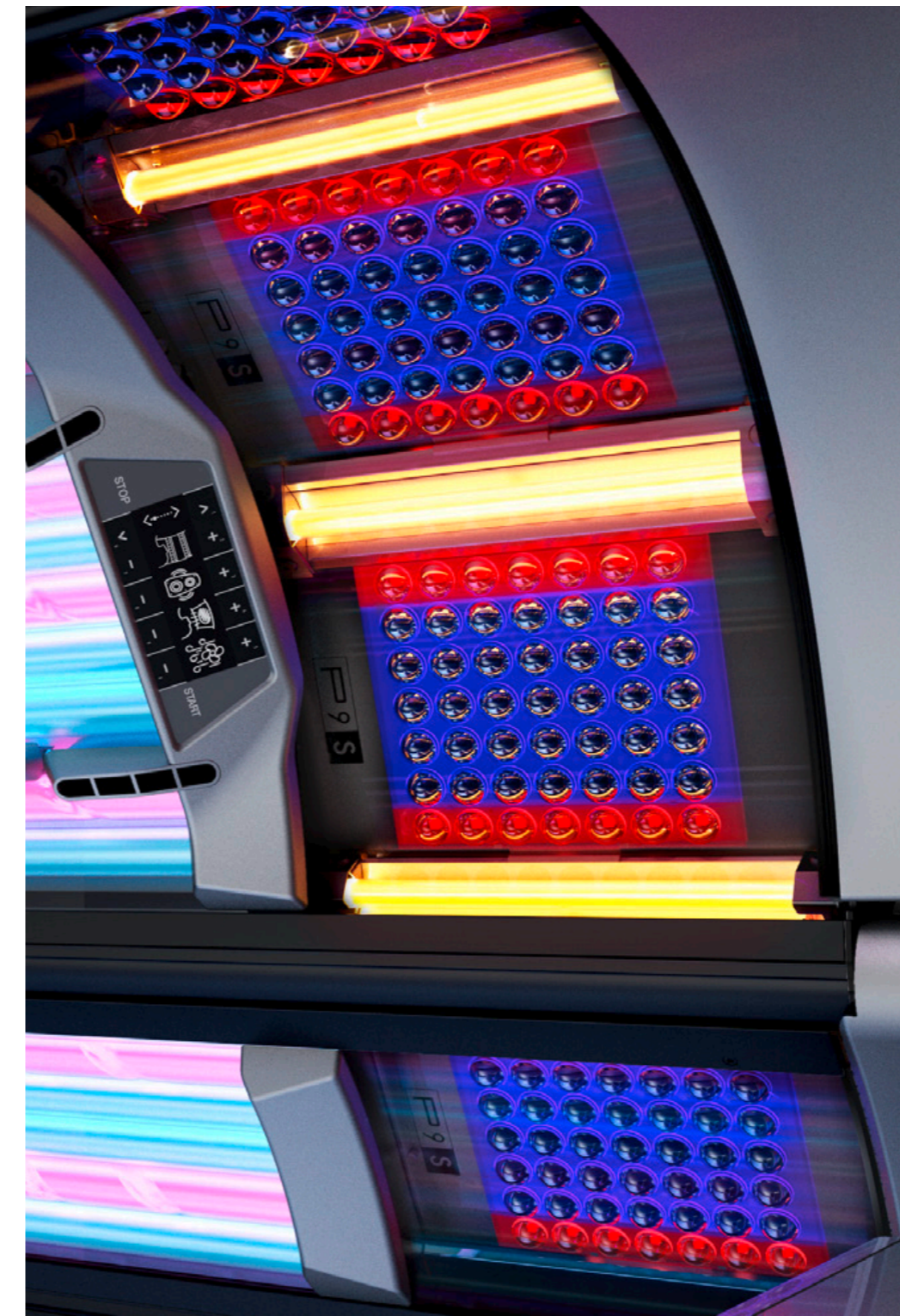

## REDUZIERTER STROMVERBRAUCH

Gegenüber herkömmlichen Hochdruck-Systemen mit UV-Strahlern reduziert die LED-basierte SunSphere-Technologie von KBL den Stromverbrauch um bis zu 80%.

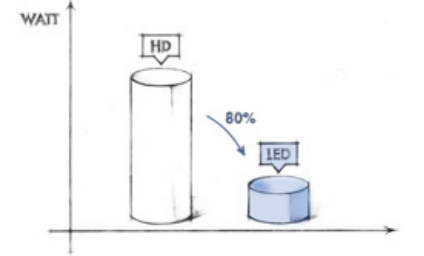

## KONSTANT HOHE LEISTUNG

Herkömmliche UV-Strahler müssen in regelmäßigen Abständen gewechselt werden und weisen im Laufe der Zeit einen deutlichen Leistungsabfall auf. Die Lebensdauer der Hochleistungs-LED's der SunSphere-Systeme ist bis zu 25x länger, bei nahezu konstanter Leistung über die gesamte Lebensdauer.

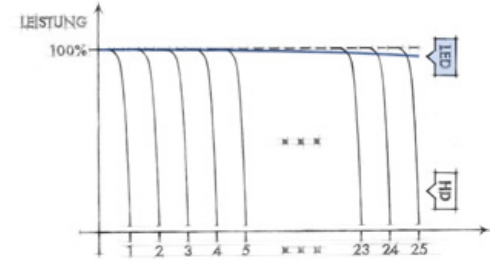

## HOMOGENE BESONNUNG

Gegenüber herkömmlichen UV-Strahlern zeigen die SunSphere-LED's eine deutlich homogenere Ausleuchtung von Gesicht und Dekolleté. Ganz ohne Hotspots.

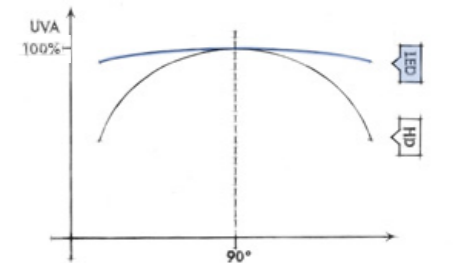

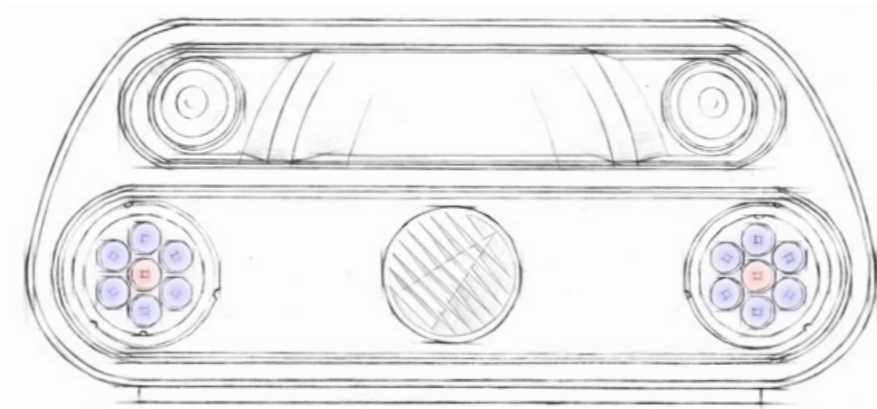
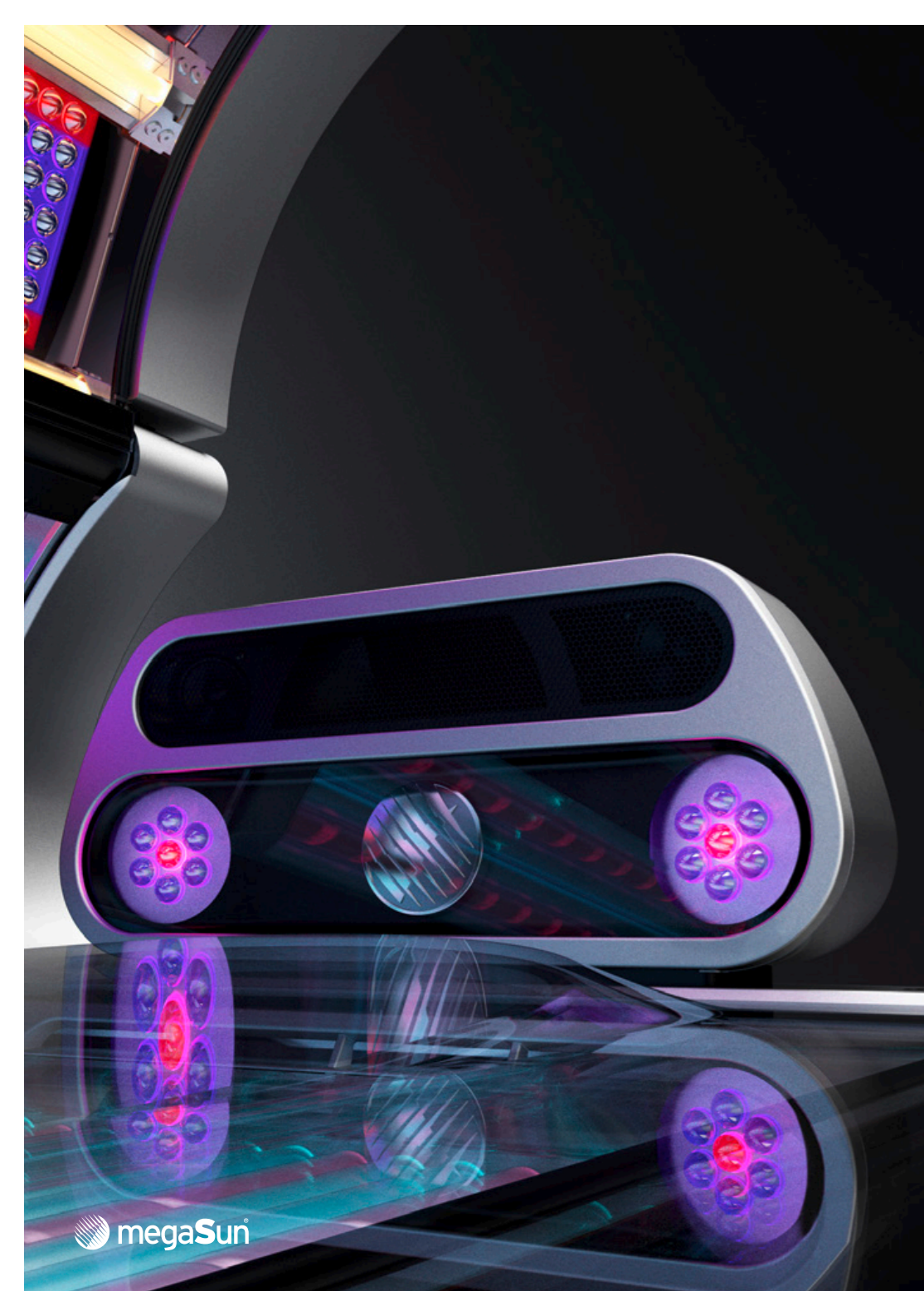

## PERFEKTE SYMBIOSE

Auch im Schulterbereich kommt das neue SunSphere-System aus Hochleistungs-LED's und asphärischen Glaslinsen zum Einsatz. In einer Spektral-Kombination, die einen wunderschönen Teint garantiert. Für ein brillantes Klangerlebnis beim Sonnen sorgt das integrierte Sound-System mit einer sprachgestützten Führung durch die Bedien-Funktionen.



SunSphere  
Shoulders



Sound  
System



Mega  
Voice

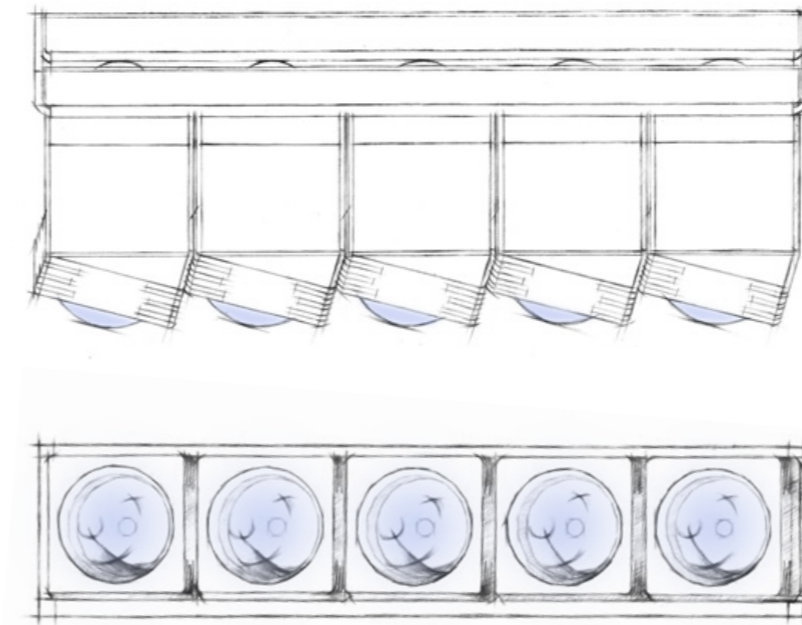

## MIT LIEBE ZUM DETAIL

Speziell für extra schöne Bräune auf Fußrücken und Schienbein nutzt die P9S als Weltneuheit spezielle SunSphere-Komponenten. Zwei Einheiten mit je fünf angewinkelten UVA-LED's und asphärischen Glaslinsen garantieren hier hervorragende Bräunungsergebnisse.



SunSphere  
Legs



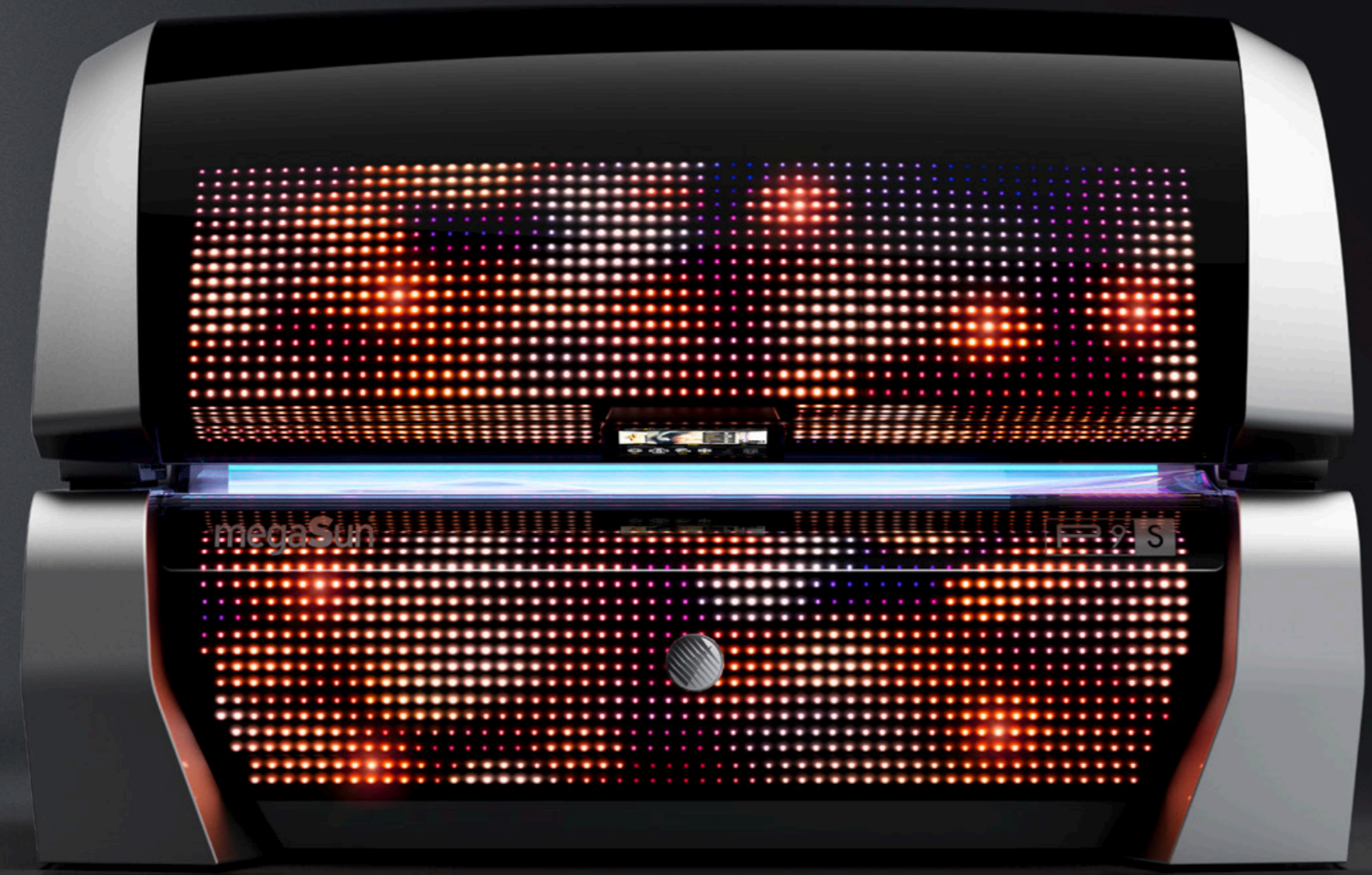

Design by  
STUDIO F·A·PORSCHE

# BLICKFANG LIGHTSHOW

Vom ersten Augenblick an zieht die P9S mit ihrer Matrix Lightshow in ihren Bann. Über 2.400 einzeln ansteuerbare Spezial-LED's erlauben außergewöhnliche Licht-Animationen in Form und Farbe. Die P9S ist serienmäßig mit einer Vielzahl auswählbarer Lightshow-Programme ausgestattet.



Matrix Light

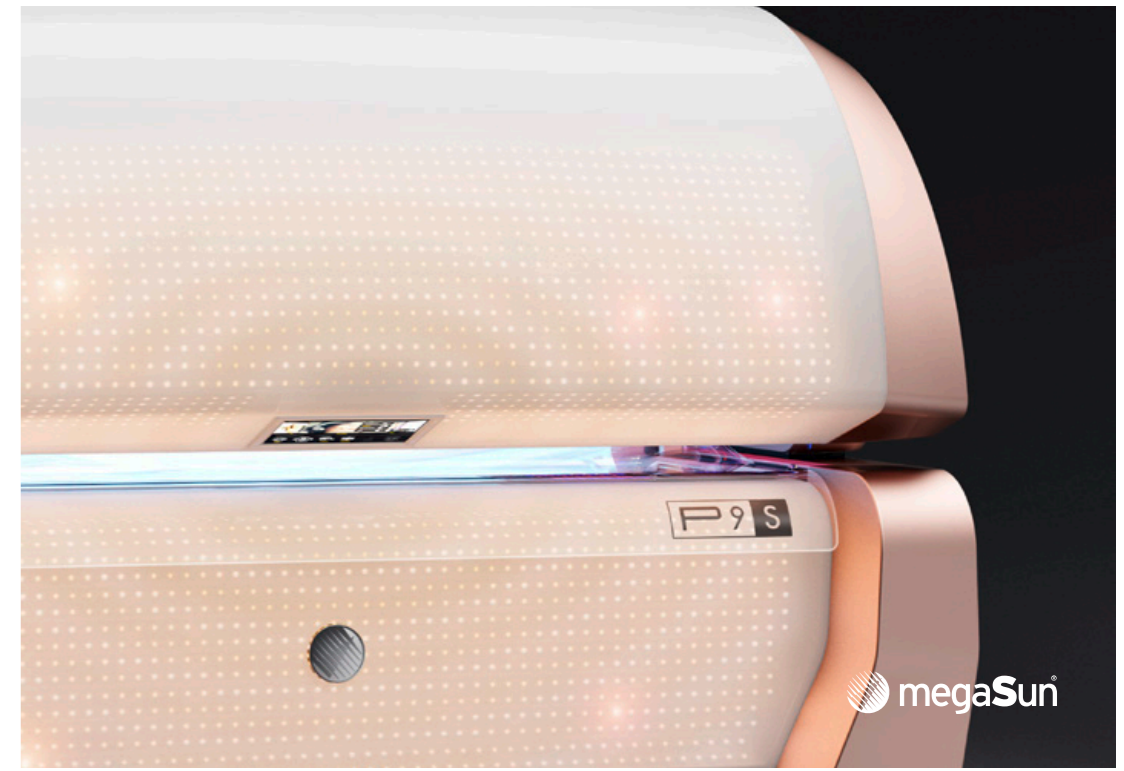

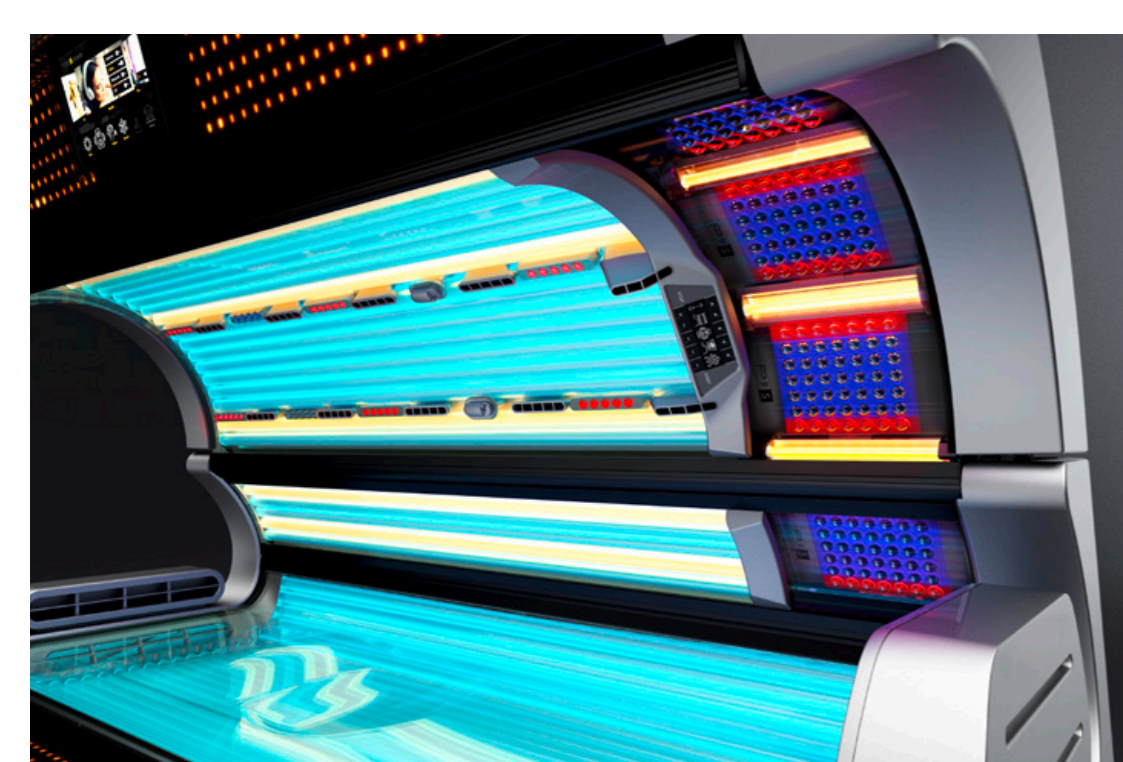

## SONNENLICHT NACH WUNSCH

Bräunungs-Performance, die keine Wünsche offen lässt: Die P9S gibt es in vier speziell aufeinander abgestimmten Spektral-Kombinationen im Körper-Bereich. Je nach Präferenz mit einem Fokus auf Direktpigmentierung, Pigmentaufbau, Hautpflege oder Vitamin D-Bildung.



Light Select



SunSphere Facials



SunSphere Shoulders



SunSphere Legs

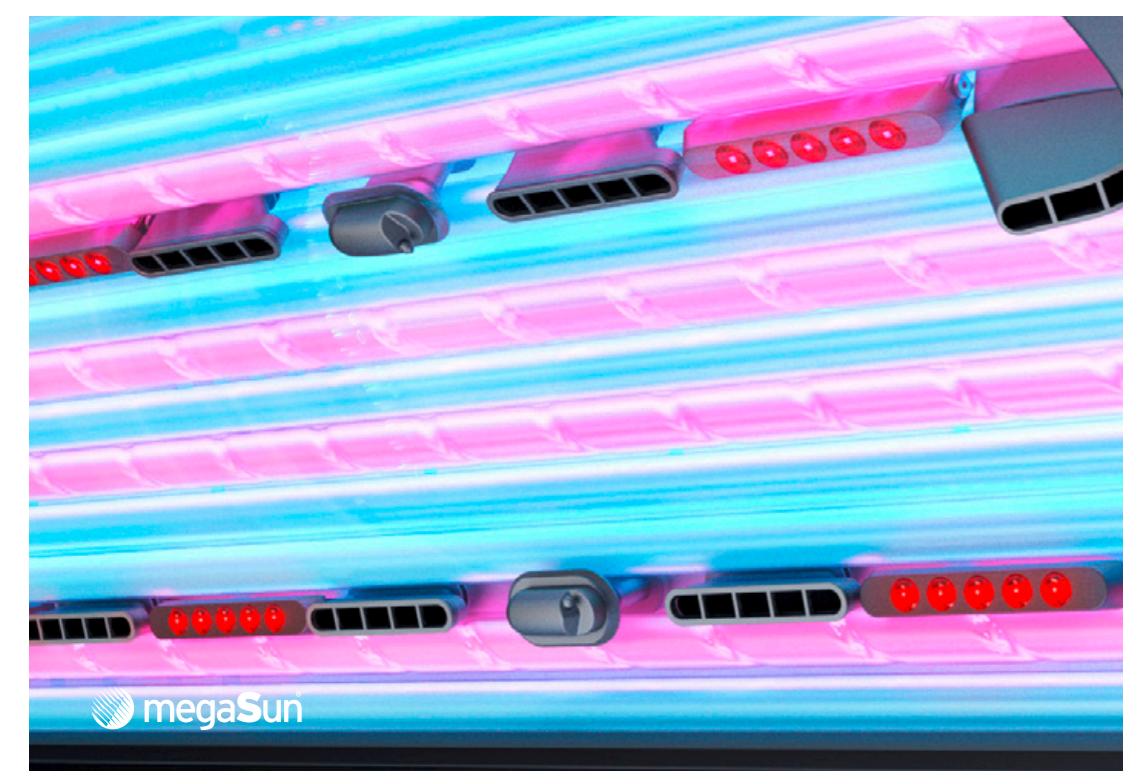

## HAUTPFLEGE INKLUSIVE

Die verschiedenen Sonnenlicht-Konzepte für den Körper-Bereich werden jeweils durch optimal verteilte Beauty Booster HyperRed ergänzt. Extraintensives Rotlicht für angenehmes Hautgefühl und Hautpflege schon beim Sonnen.



Beauty Booster HyperRed

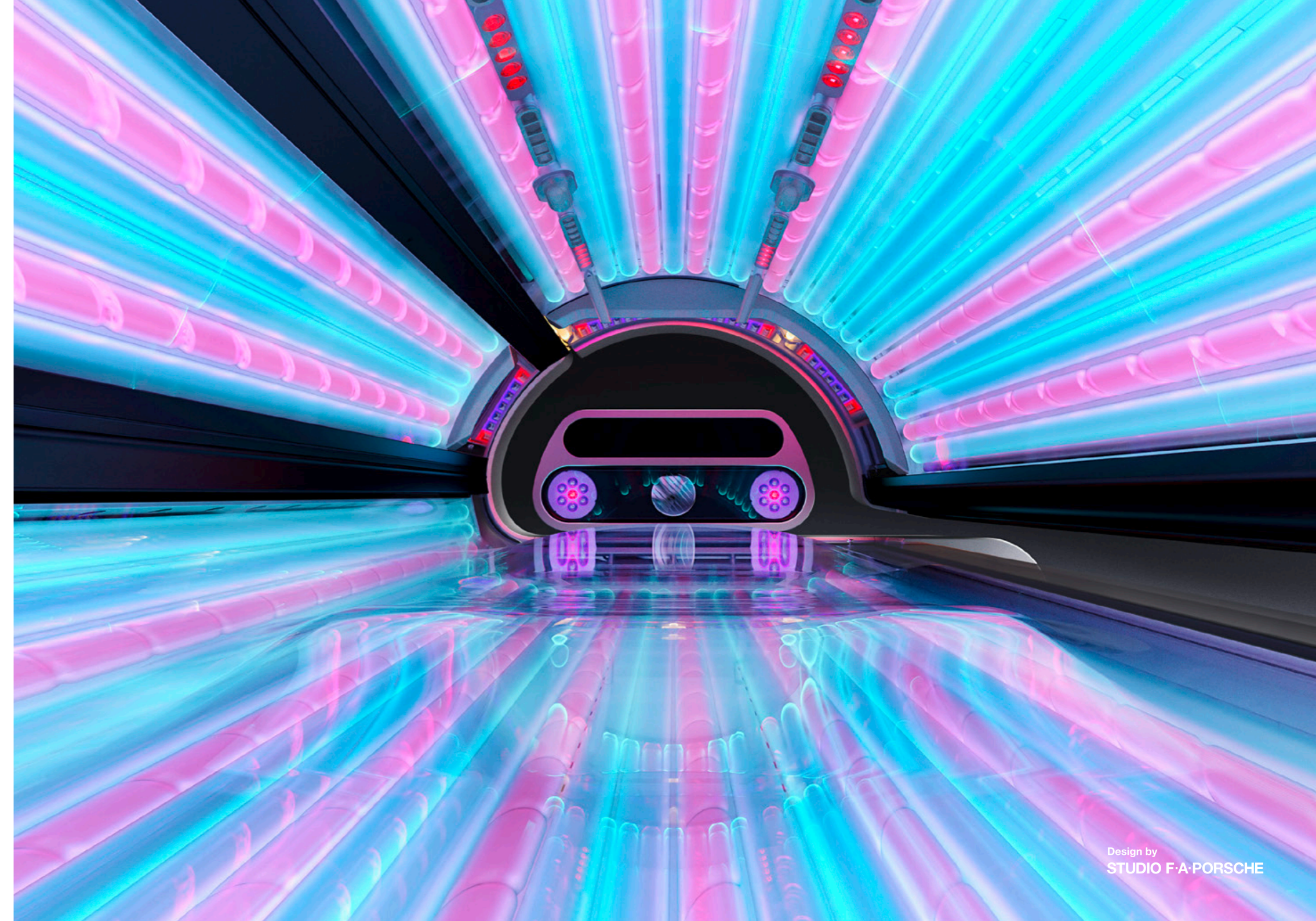





## EINFACH ZU BEDIENEN

Kunden lieben die einheitliche Bedien-Logik in allen KBL-Solarien. Die P9S glänzt mit bewährten Funktions-Symbolen in neuer Optik, klar strukturiert und intuitiv zu bedienen. Benutzerfreundlichkeit par Excellence.



Easy  
Control



## SPEZIELLER TOUCH

Das Intelligent Control System in neuem Look: Video-Clips stellen ihren Kunden die P9S vor und weisen auf individuell einstellbare Komfortmerkmale hin. Schon vor der Besonnung können über das intuitive Touch-Display persönliche Vorlieben ausgewählt werden. Betreiber haben einen einfachen Zugang zu allen wichtigen Wartungs- und Serviceeinstellungen. Natürlich können Solarien-Betreiber auch individualisierte Video-Clips mit Werbe-Botschaften einspielen.



Video  
Player



Intelligent  
Control  
System





## ENTSPANNEN UND GENIESSEN

Air Condition für ein optimales Klima während der Besonnung.  
Aqua Cool mit vitalisierendem Wasserdampf für eine angenehme Erfrischung. Aromatisierung der Luft für ein wohltuendes Duftlebnis.  
Sonne ganz entspannt genießen.



Air  
Condition



Aqua Cool



Aroma



## DRAHTLOSER KOMFORT

Standard in der P9S von KBL: Wireless Charging für alle geeigneten Smartphones als ideale Ergänzung zur Bluetooth-Funktion. Kunden legen das Gerät einfach auf das entsprechende Symbol ab und schon lädt das Smartphone während der Besonnung. Ganz ohne lästige Kabel.



Wireless  
Charging



Bluetooth

## MARKANTE OPTIK

Solarien-Design in den Fußstapfen des legendären Porsche 911. Die Design-Ikone aus der Hand von Ferdinand Alexander Porsche fasziniert bis heute Menschen auf der ganzen Welt. Und so war das Studio F. A. Porsche der Wunschkandidat für das ambitionierte Design-Projekt P9. Das Ergebnis: einzigartiges Design, das Kunden in seinen Bann zieht. Die Chassis-Farbe ‚Magic Silver‘ fasziniert mit einer Vielzahl auswählbarer Lightshow-Programme.

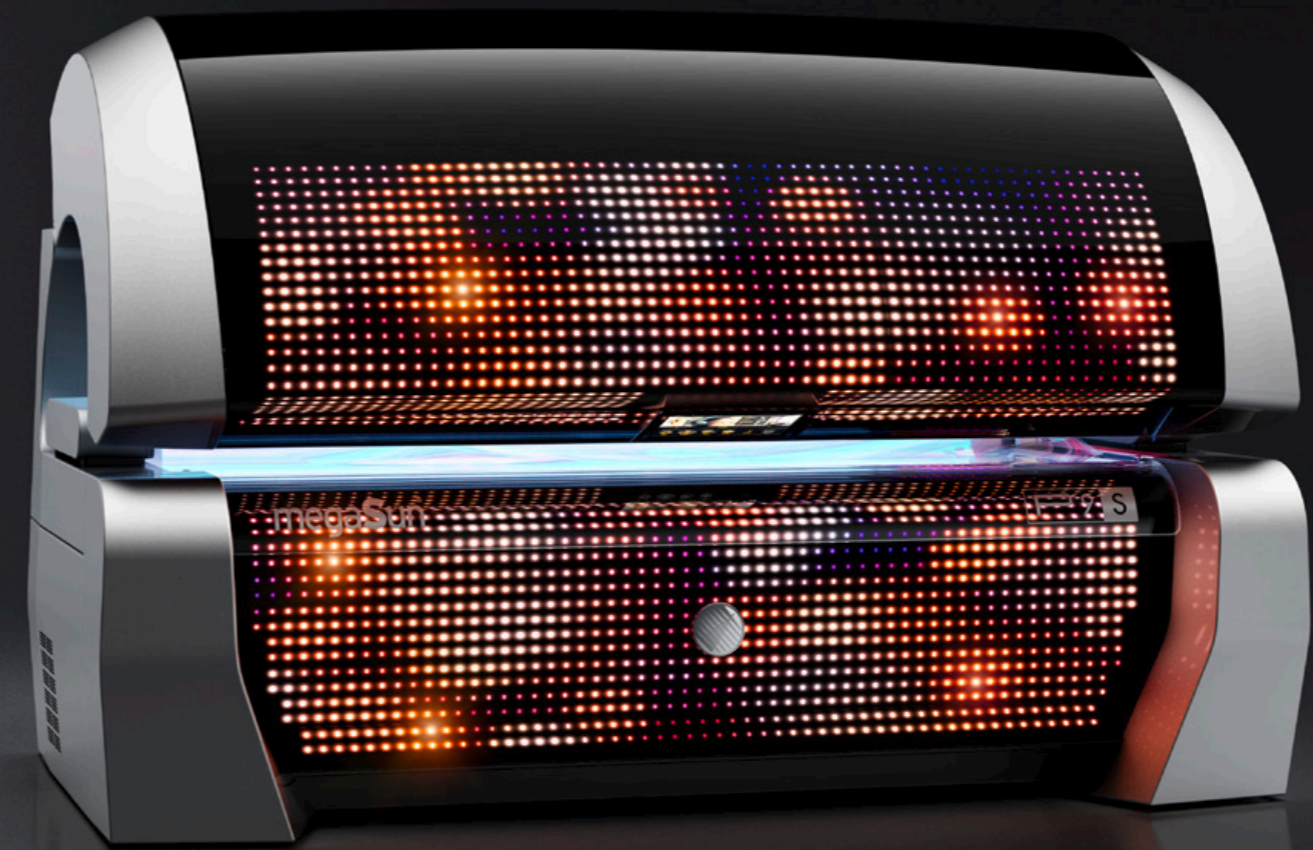

Design by  
STUDIO F·A·PORSCHE

Magic Silver

## GLÄNZENDER AUFTRITT

---

Für alle Studio-Konzepte die passende Wahl: Mit der Chassis-Farbe ‚Wonder White‘ ist die P9S in jedem Spa-Ambiente ein echtes Highlight. Natürlich mit farblich abgestimmten Licht-Animationen, die Kunden immer wieder auf's Neue faszinieren.



Wonder White



## TRENDSETTER

---

Nicht nur bei Design-Ikonen wie dem iPhone® liegt die Farbe Roségold voll im Trend. Der typische kupferfarbene Ton kommuniziert den Premium-Anspruch der P9S zusammen mit farblich abgestimmten Licht-Animationen auf den ersten Blick. Und weil zwei Drittel aller Solarien-Nutzer weiblich sind, wundert es nicht, dass die neue Chassis-Farbe ‚Copper Rose‘ in Marktforschungs-Studien klarer Zielgruppen-Favorit ist.



Copper Rose

Design by  
STUDIO F·A·PORSCHE

# AUSSTATTUNG GANZ NACH WAHL

## P9S hybridSun



pure Sunlight smart Sunlight Beauty Booster SunSphere Facials

1 2 3 4 5 6 7 8 9 10

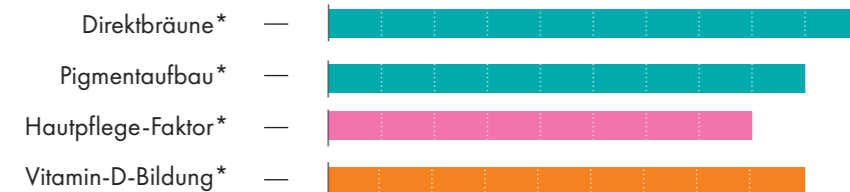

## P9S extraSun



pure Sunlight extra Sunlight Beauty Booster SunSphere Facials

1 2 3 4 5 6 7 8 9 10

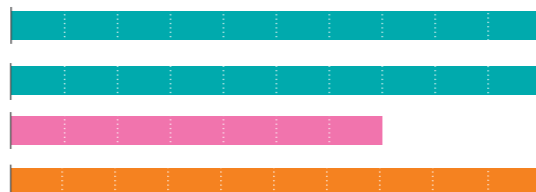

## P9S smartSun



smart Sunlight Beauty Booster SunSphere Facials

1 2 3 4 5 6 7 8 9 10



## P9S beautySun

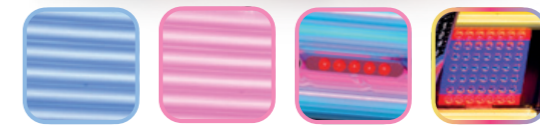

pure Sunlight beauty Light Beauty Booster SunSphere Facials

1 2 3 4 5 6 7 8 9 10



### pureSunlight

Intensives Sonnen-Licht für optimale Bräunungsergebnisse.



### beautyLight

Hautpflegendes Beauty-Licht für ein besonders schönes Hautbild.



### smartSunlight

Intensives Sonnen-Licht, kombiniert mit hautpflegendem Beauty-Licht.



### extraSunlight

Sonnen-Licht mit hohem UVB-Anteil für verstärkten Pigmentaufbau und Vitamin-D-Bildung.

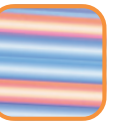

### Beauty Booster HyperRed

Extraintensives Beauty-Licht für schöne Haut.

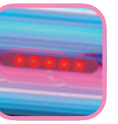

### SunSphere Facials

Ausbalanciertes Spektrum aus UVA-, Beauty-LED's und UVB-Speziellampen.

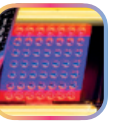

# TECHNISCHE DATEN

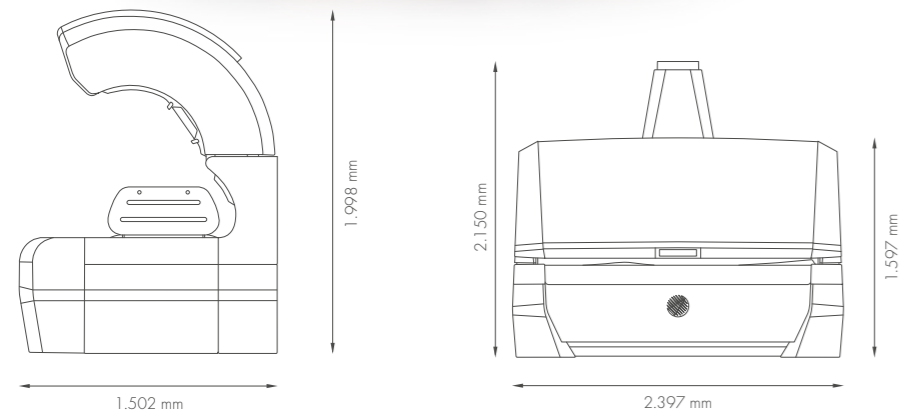

<b>Maximaler Stromverbrauch</b>	12,5 kW
<b>Gewicht</b>	ca. 785 kg (mit Klimagerät)
<b>Belastbarkeit Liegescheibe</b>	max. 150 kg

<b>Elektrische Werte Anschluss</b>	
<b>Netzspannung</b>	400 V / ~3N / 50 Hz
<b>Sicherungen</b>	K-Automat 3-polig / 3 x 25 A mit FI (RCD)

<b>Aufstellungsort</b> – In trockenen Räumen (Kabine) mit ausreichender Be- und Entlüftung	
Kabinenmaß:	2.600 mm (Breite) x 2.300 mm (Tiefe)
Relative Luftfeuchtigkeit:	max. 70%
Raumtemperatur:	max. 30°C
Mindestabstand zur Seitenwand:	100 mm
Minimale Raumhöhe:	2.400 mm
Abstand zur Rückwand:	0 mm

<b>Abmessungen (in Millimeter)</b> Länge x Breite x Höhe	
Geschlossen:	2.397 mm x 1.502 mm x 1.597 mm (2.150 mm h mit Abluft)
Geöffnet:	2.397 mm x 1.502 mm x 1.998 mm (2.150 mm h mit Abluft)

## P9S

### hybridSun

- 34 x 200 W (max.) pureSunlight Röhren
- 16 x 200 W (max.) smartSunlight Röhren
- 4 x 120 W (max.) SunSphere LED Facials
- 2 x 20 W (max.) SunSphere LED Shoulders
- 40 x Beauty Booster HyperRed LED's

### extraSun

- 44 x 200 W (max.) pureSunlight Röhren
- 6 x 200 W (max.) extraSunlight Röhren
- 4 x 120 W (max.) SunSphere LED Facials
- 2 x 20 W (max.) SunSphere LED Shoulders
- 40 x Beauty Booster HyperRed LED's

### smartSun

- 50 x 200 W (max.) smartSunlight Röhren
- 4 x 120 W (max.) SunSphere LED Facials
- 2 x 20 W (max.) SunSphere LED Shoulders
- 40 x Beauty Booster HyperRed LED's

### beautySun

- 34 x 200 W (max.) pureSunlight Röhren
- 16 x 160 W (max.) beautyLight Röhren
- 4 x 120 W (max.) SunSphere LED Facials
- 2 x 20 W (max.) SunSphere LED Shoulders
- 40 x Beauty Booster HyperRed LED's

## Ausstattung Röhren

## SunSphere LED's vs. Hochdruck-Strahler

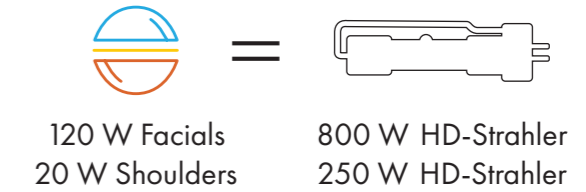

BEISPIEL: 120 W SUNSPHERE FACIALS ENTSPRECHEN DER BRÄUNUNGSLEISTUNG EINES 800 W HOCHDRUCKSTRAHLERS.

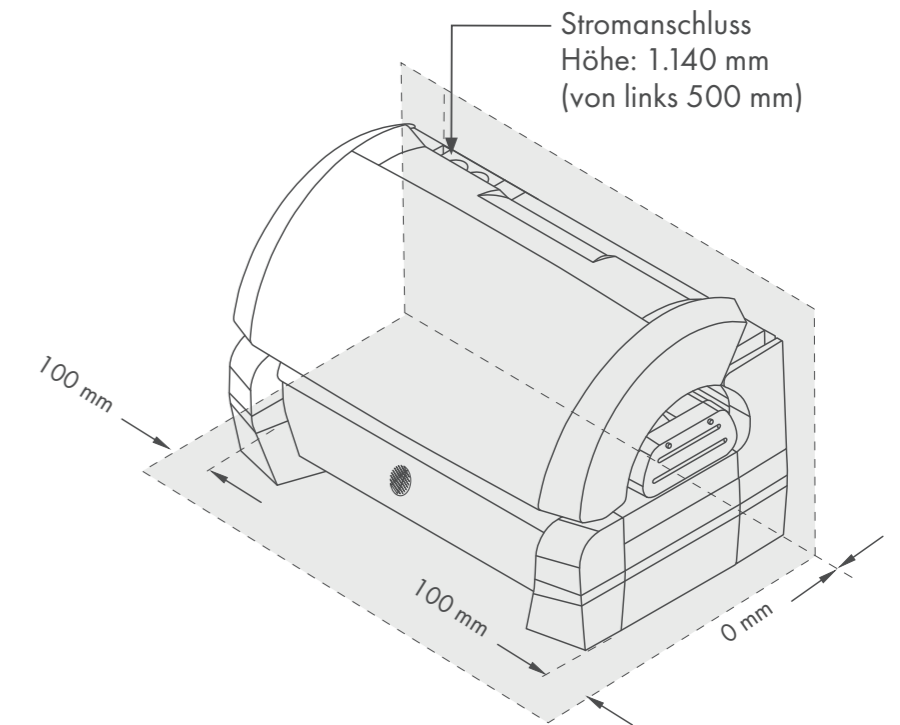

# Design must be honest!

»Design must be honest« – vier Worte Ferdinand Alexander Porsches machen klar, dass Design nicht nur Dekoration oder oberflächliche Verschönerung ist, sondern die möglichst perfekte Symbiose von Form und Funktion. Diese kann erst entstehen, wenn man die Funktionalität eines Produkts vollkommen erfasst hat.



Als das Studio 1972 in Zell am See gegründet wurde, hatte F. A. Porsche bereits den Beweis für diese Philosophie angetreten: mit dem Entwurf des Porsche 911. Ein schnörkelloses, zeitloses Design, das wie ein perfekt sitzender Anzug der technischen Essenz des Sportwagens Ausdruck verleiht. Ein leidenschaftlicher Aus-

druck von Bewegung - selbst im unbewegten Zustand. Die Faszination für puristisches Design treibt das Studio F. A. Porsche bis heute an. Sie durchdringt alle Bereiche, für die das Studio F. A. Porsche auch im 21. Jahrhundert Objekte gestaltet: In Produkt-, Transport- und Raumdesign.



KBL GmbH – The Beauty & Health Company · Ringstraße 24-26 · 56307 Dernbach  
fon +49 (0) 26 89 - 94 26 - 0 · fax +49 (0) 26 89 - 94 26 - 66 · e-mail: info@kbl.de

[www.megaSun.de](http://www.megaSun.de)



Copyright 2020 KBL GmbH, Germany · Irrtümer und Fehler vorbehalten · Druck: PRIMUS international printing GmbH

Spezifikation und technische Daten können jederzeit ohne Ankündigung verändert werden.

Art.-Nr. 3010170278